

OWNER'S MANUAL

Operating and Servicing Instructions

Español - página E1



www.hoover.com

REMANUFACTURED

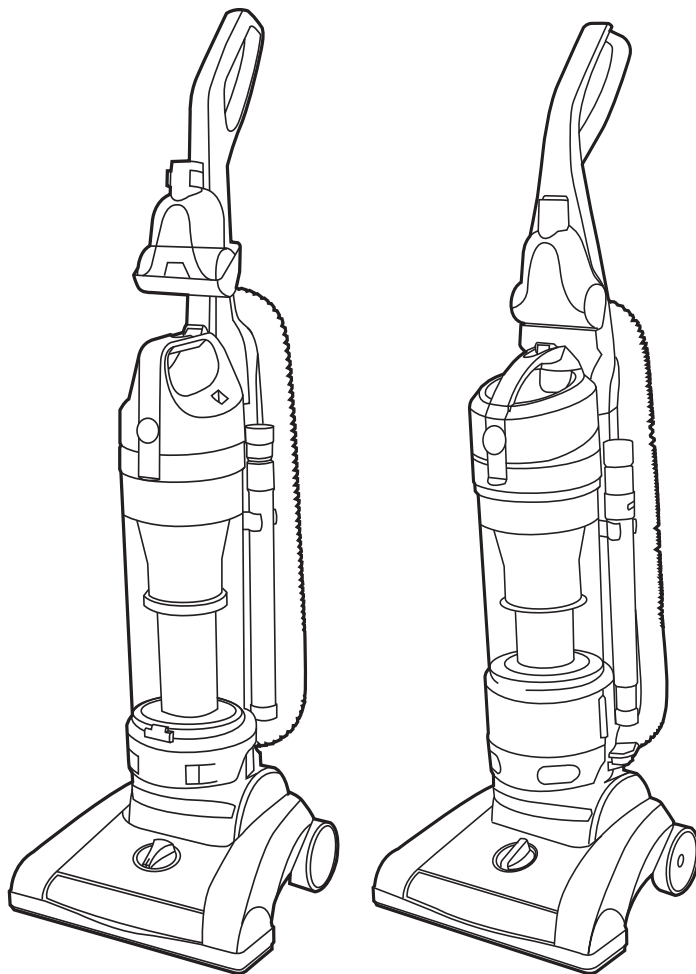

IMPORTANT: READ CAREFULLY BEFORE ASSEMBLY AND USE.

Questions or concerns? For assistance, please call Customer Service at 1-800-944-9200 Mon-Fri 8am-7pm EST. **PLEASE DO NOT RETURN THIS PRODUCT TO THE STORE.**

**THIS PRODUCT IS INTENDED FOR HOUSEHOLD USE ONLY.
IF USED COMMERCIALY WARRANTY IS VOID.**

©2013 Techtronic Floor Care Technology Limited. All Rights Reserved. #961151061 ID:105881 R2

UH70805RM / UH70820RM

Thank you for choosing a HOOVER® product.



Please enter the complete model and Manufacturing Code in the spaces provided.

MODEL _____

MFG. CODE _____

Hint: Attach your sales receipt to this owner's manual. Verification of date of purchase may be required for warranty service of your HOOVER® product.

Be sure to register your product online at Hoover.com or call 1-800-944-9200 to register by phone. Visit Hoover.com for additional video instructions for assembly and maintenance.

MANUFACTURING CODE
(Label located on back of vacuum)

CONTENTS

Important Safety Instructions.....	3
Vacuum Assembly.....	5
Carton Contents.....	5
Attach Handle.....	5
Attach Dirt Cup.....	5
Position Tools.....	5
How To Use.....	6
Vacuum Description.....	6
On-Off Switch.....	6
Cord Release.....	6
Folding Handle.....	6
Carpet Height Adjustment.....	7
Tools.....	7
Select Proper Tool.....	7
Removing Hose.....	7
Attach Wand And Tools.....	7
Stair Cleaning.....	8
Cord Storage.....	8
Cord Rewind And Storage.....	8
How To Clean Tools.....	8
Maintenance.....	8
Dirt Cup.....	9
Filters.....	9
Brushroll.....	11
Hose.....	11
Powered Hand Tool.....	11
Headlight.....	12
Belt.....	12
Troubleshooting.....	13
Service.....	14
Warranty.....	15

If you need assistance:

Visit our website at hoover.com. Follow the authorized dealer locator link to find the Hoover® authorized dealer nearest you or call 1-800-944-9200 for an automated referral of Hoover® authorized dealer locations (U.S. only) or to speak with a customer service representative; Mon- Fri 8am- 7pm EST.

PLEASE DO NOT RETURN THIS PRODUCT TO THE STORE.

IMPORTANT SAFETY INSTRUCTIONS

SAVE THESE INSTRUCTIONS

When using an electrical appliance, basic precautions should always be followed, including the following:

READ ALL INSTRUCTIONS BEFORE USING THIS APPLIANCE.

WARNING: TO REDUCE THE RISK OF FIRE, ELECTRIC SHOCK OR INJURY:

- Fully assemble before operating.
- Operate cleaner only at voltage specified on data label on back of cleaner.
- Do not leave appliance when plugged in. Unplug from outlet when not in use and before cleaning or servicing.
- Do not use outdoors or on wet surfaces.
- Do not allow to be used as a toy. Not intended for use by children age 12 and under. Close supervision is necessary when used near children. To avoid injury or damage, keep children away from product, and do not allow children to place fingers or other objects into any openings.
- Use only as described in this manual. Use only manufacturer's recommended attachments and products.
- Do not use with damaged cord or plug. If appliance is not working as it should, has been dropped, damaged, left outdoors, or dropped into water, take it to a service center prior to continuing use.
- Do not pull or carry by cord, use cord as a handle, close a door on cord, or pull cord around sharp edges or corners. Do not place product on cord. Do not run appliance over cord. Keep cord away from heated surfaces.
- Do not unplug by pulling on cord. To unplug, grasp the plug, not the cord.
- Do not handle plug or appliance with wet hands.
- Do not put any object into openings. Do not use with any opening blocked; keep free of dust, lint, hair, and anything that may reduce air flow.
- Keep hair, loose clothing, fingers, and all parts of body away from openings and moving parts. Brushroll continues to rotate when in the upright position.
- Turn off all controls before unplugging.
- Use extra care when cleaning on stairs. To avoid personal injury or damage, and to prevent the cleaner from falling, always place cleaner at bottom of stairs on floor. Do not place cleaner on stairs or furniture, as it may result in injury or damage.
- Do not use to pick up flammable or combustible liquids, such as gasoline, or fine wood sandings, or use in areas where they may be present.
- Hold plug when rewinding onto cord reel. Do not allow plug to whip when rewinding (cord rewind available on select models only).
- Unplug before connecting Powered Hand Tool.
- Do not pick up anything that is burning or smoking, such as cigarettes, matches, or hot ashes.
- Do not use without Dirt Cup and/or Filters in place.
- **WARNING:** This product contains chemicals known to the State of California to cause cancer, birth defects or reproductive harm. **WASH HANDS AFTER HANDLING.**

CAUTION: TO REDUCE THE RISK OF DAMAGE:

- Avoid picking up hard, sharp objects with this product, as they may cause damage.
- Store appropriately indoors in a dry place. Do not expose machine to freezing temperatures.
- Brushroll continues to turn while product is turned on and handle is in upright position. To avoid damage to carpet, rugs, furniture and flooring, avoid tipping cleaner or setting it on furniture, fringed area rugs, or carpeted stairs during tool use.
- Do not use sharp objects to clean out hose as they can cause damage.
- With brushroll on, do not allow cleaner to sit in one location for an extended period of time, as damage to floor can result.

WARNING:

- To reduce the risk of electric shock, this appliance has a polarized plug (one blade is wider than the other). This plug will fit in a polarized outlet only one way. If the plug does not fit fully in the outlet, reverse the plug. If it still does not fit, contact a qualified electrician to install the proper outlet. Do not change the plug in any way.

1. VACUUM ASSEMBLY

CARTON CONTENTS

- A. Handle*
- B. Vacuum Base
- C. Powered Hand Tool*
- D. Powered Hand Tool Clip*
- E. Crevice Tool
- F. Dusting/Upholstery Tool*
- G. Wand
- H. Screw (for assembly)
- I. Dirt Cup

*Varies per model

**Available on select models only

Remove all parts from carton and identify each item shown.

Make sure all parts are located before disposing of packing materials.

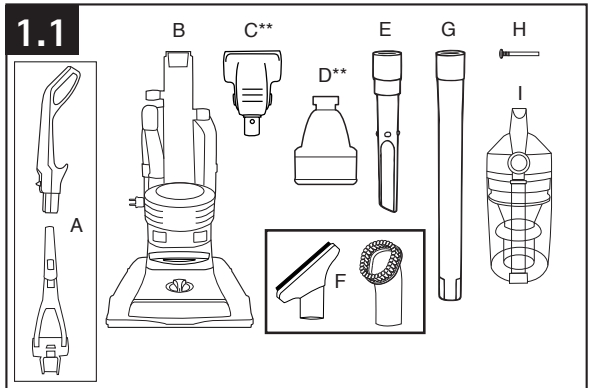

ATTACH HANDLE

(varies per model)

Note: Remove the screw located in the vacuum base and set aside until instruction 1.3

1.2 Insert handle section into vacuum base. Push down firmly.

1.3 Using a Phillips screwdriver, fasten (1) screw behind handle into vacuum base.

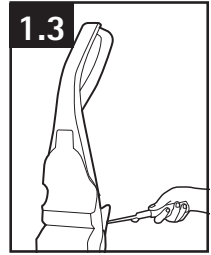
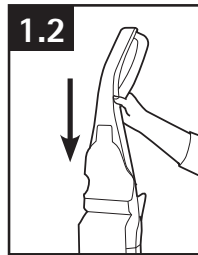

ATTACH DIRT CUP

1.4 Place bottom of dirt cup into vacuum body first. Pivot cup into vacuum. Dirt cup is secure when you hear a click.

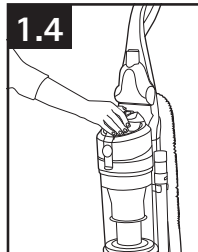

POSITION TOOLS

1.5 Secure Powered Hand Tool Clip (A) over ridges on side of handle. Attach bottom of Powered Hand Tool and pivot into clip until secure.

1.6 Place Crevice Tool into Wand and slide into tool storage area on left back side (B) of vacuum and place Upholstery Tool on right back side (C) of vacuum as shown.

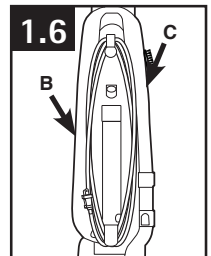
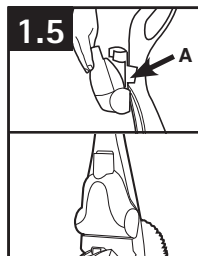

2. HOW TO USE

VACUUM DESCRIPTION

1. Handle**
2. Powered Hand Tool*
3. Dirt Cup Release Button
4. Carry Handle
5. Rinsable Filter Access
6. Dirt Cup
7. Automatic/Cord Rewind*
8. Filter made with HEPA media and Carbon Filter* Access
9. Stair Cleaning Handle
10. Headlight*
11. Height Adjustment
12. System Check Indicator
13. Crevice Tool
14. Wand
15. Hose
16. Cord Rewind Pedal*
17. Furniture Guard
18. Cord Release
19. Dusting/ Upholstery Tool**
20. ON/OFF Switch
21. Hose Release Button
22. Hose Tube
23. Handle Release Pedal

2.1

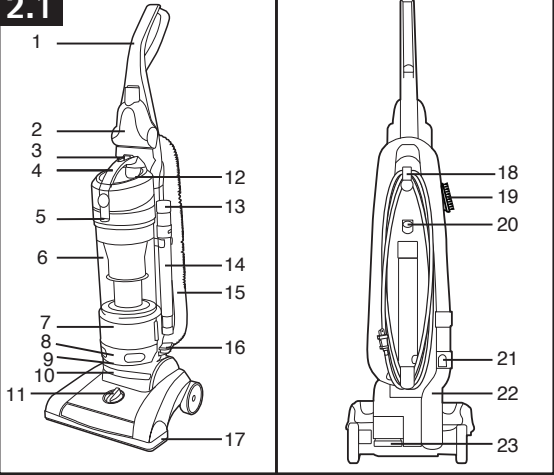

*Available on select models only

**Varies per model

ON-OFF SWITCH

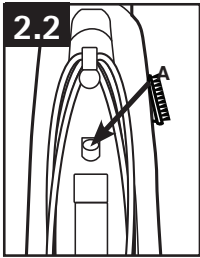

2.2 Plug cord into electrical outlet.

To turn vacuum ON, push ON/OFF switch (A) once.

To turn vacuum OFF, push switch again.

! CAUTION !

Not to be used for grooming a pet.

CORD RELEASE

(Available on select models only)

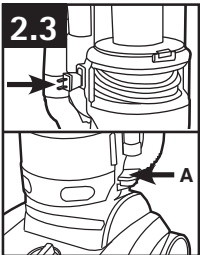

2.3 Prior to using, grasp the end of the plug and pull to release the cord from the cord reel until red tape is reached.

To return cord for storage, hold plug and press down Cord Release Pedal (A) on side of cord reel. Hold plug when rewinding onto cord reel. Do not allow plug to whip when rewinding.

IMPORTANT When pulling on the cord, yellow tape will identify when the cord is almost fully extended. When red tape is visible on the cord, the cord has reached its full length. Do not pull the cord past the red tape.

CARPET HEIGHT ADJUSTMENT

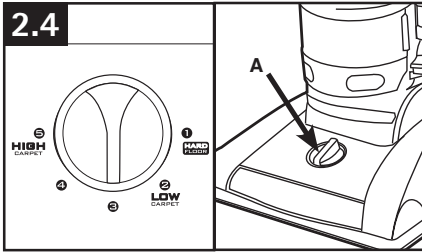

2.4 To adjust height setting, TURN knob (A) to desired height setting.

For maximum cleaning performance, the following carpet height settings are recommended:

- LOW setting for all types of carpet, for bare floors turn dial to "Hard Floor" setting.
- Higher settings: for very deep pile carpet, where easier pushing effort is desired, while maintaining good cleaning performance.

• IMPORTANT •

If the vacuum is difficult to push, push down and turn knob to the next higher setting.

3. TOOLS

Tools allow for cleaning surfaces above the floor and for reaching hard to clean areas.

The vacuum is ready for tool use when handle is in upright position.

• IMPORTANT •

Brushroll continues to turn while product is turned on and handle is in upright position. To avoid damage to carpet, rugs, furniture and flooring, avoid tipping cleaner or setting it on furniture, fringed area rugs, or carpeted stairs during tool use.

SELECT PROPER TOOL

(Tools may vary per model)

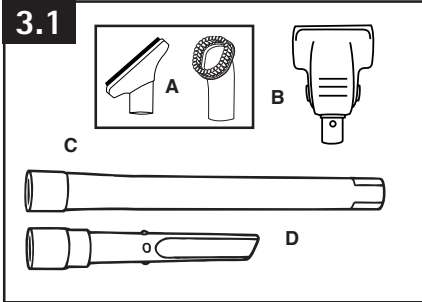

A. Use Upholstery Tool to clean upholstered furniture, draperies, mattresses, clothing, and carpeted stairs. (Tool varies per model)

B. Powered Hand Tool may be used for upholstered furniture, draperies, mattresses, clothing, and carpeted stairs. (Tool varies per model)

C. Wand is used to give extra length to your hose. Use it with any of the above tools.

D. Crevice Tool may be used in tight spaces, corners and along edges in such places as dresser drawers, upholstered furniture, stairs and baseboards.

REMOVING HOSE

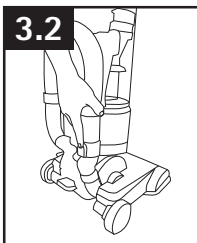

To remove hose for tool use, press the hose release button and pull hose end out.

To lock back into place, push hose into hose tube until you hear a click.

ATTACH WAND AND TOOLS

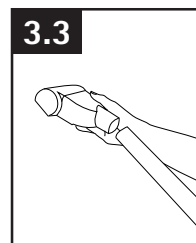

⚠ WARNING
Unplug vacuum before connecting Powered Hand Tool.

To attach tool or wand to hose, push firmly into place.

⚠ CAUTION ⚠

Not to be used for grooming a pet.

STAIR CLEANING

3.4 Lift vacuum by Stair Cleaning Handle and position on stairs. Clean forward to back. Never leave the vacuum standing on stairs when not cleaning.

3.5 Use the Hose and Powered Hand Tool (Tool varies per model) for stair cleaning. When using tools, always ensure handle is in upright position.

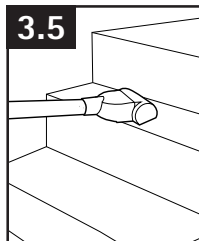
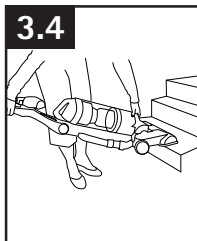

⚠ CAUTION ⚠

Use extra care when cleaning on stairs. To avoid personal injury or damage, and to prevent the cleaner from falling, always place cleaner at bottom of stairs on floor. Do not place cleaner on stairs or furniture, as it may result in injury or damage. When using tools, always ensure handle is in upright position.

CORD STORAGE

(For units without cord reel)

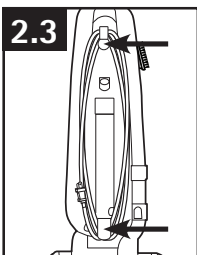

2.3 Wrap cord around hooks for convenient storage. Attach the plug end to the cord.

CORD REWIND AND STORAGE

(Available on select models only)

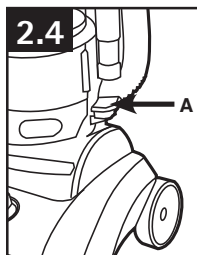

2.4 To return cord for storage, unplug from wall. Hold plug and press down Cord Release Pedal (A) on side of cord reel.

⚠ WARNING ⚠

Hold plug when rewinding onto cord reel. Do not allow plug to whip when rewinding.

HOW TO CLEAN TOOLS

To clean Hose and Powered Hand Tool, wipe with a damp cloth. DO NOT submerge in water. Other cleaning tools may be washed in warm water with a detergent. Rinse and air dry 24 hours before using.

4. MAINTENANCE

Familiarize yourself with these home maintenance tasks as proper use and care of your vacuum will ensure continued cleaning effectiveness.

4.1 The System Check Indicator located at (A), alerts you to possible system performance issues.

If appliance is not working as it should, has been dropped, damaged, left outdoors, or dropped into water, take it to a service center prior to continuing use.



PROBLEM	POSSIBLE CAUSE	POSSIBLE SOLUTION
If System Check Indicator is red:	1. Rinsable filter and/or filter made with HEPA media is dirty.	1. Clean rinsable filter and/or filter made with HEPA media - reference pg. 9
	2. Dirt cup is full and/or clogged.	2. Empty dirt cup - reference pg. 9
	3. Brushroll and/or hose is clogged.	3. Check hose for clogging - reference pg 11. Check brushroll for clogging - reference pg. 11.

Any other servicing should be done by an authorized service representative.

Actual model may vary from images shown. 8

! NOTICE !

A Thermal Protector has been designed into your cleaner to protect it from overheating. When the thermal protector activates the cleaner will stop running.

If this happens proceed as follows:

1. Turn cleaner OFF and unplug it from the electrical outlet.
2. Empty dirt cup.
3. Inspect the nozzle inlet, hose connector, hose, dirt cup inlet, cyclonic filter, Rinsable filter, and HEPA filter for any obstructions. Clear obstructions if present.
4. When cleaner is unplugged and motor has cooled for 30 minutes, the thermal protector will deactivate and cleaning may continue.

If the thermal protector continues to activate after following the above steps, your cleaner needs servicing.

DIRT CUP

When to Empty

4.2 To maintain optimal performance, empty the dirt cup before the dirt cup reaches the max line, as indicated by arrow. Place the vacuum in the upright position before removing the dirt cup.

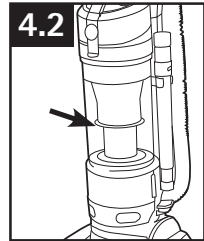

! WARNING !

To reduce the risk of personal injury - Unplug before cleaning or servicing. Do not use vacuum without dirt cup or filters in place.

Very fine materials, such as face powder or cornstarch, may seal the filter and cause a reduction in performance. When using the vacuum for this type of dust, empty the cup and clean the filters often.

How to Empty

4.3 Press dirt cup release button (A) and pivot cup out.

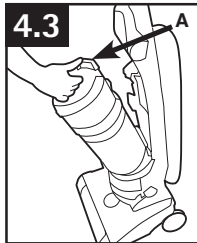

4.4 Hold dirt cup over trash receptacle, push dirt cup door release lever (B) to open dirt cup door (C).

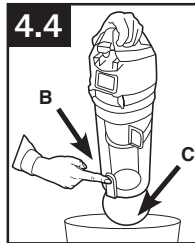

Close dirt cup door (C). Press firmly to secure at front.

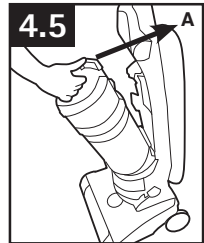

4.5 Place bottom of dirt cup into vacuum body first. Pivot dirt cup into vacuum body and press firmly until it locks into place.

FILTERS: When to Clean

To maintain optimal performance, filters should be cleaned at least every two months under normal use.

Rinsable Filter: How to Clean

Remove dirt cup as described in Fig. 4.3.

4.6 Pull up on dirt cup latch (A) to open.

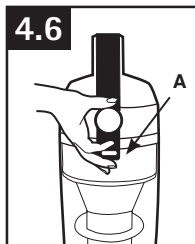

4.7 Pull on the fabric tab on filter to remove Rinsable Filter.

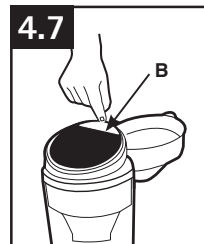

Hold filter under running water for two minutes to remove dirt and debris. Squeeze filter twice while underwater. Remove from water and squeeze a final time to remove excess water.

! WARNING !

To reduce the risk of personal injury - Unplug before cleaning or servicing. Do not use vacuum without dirt cup or filters in place.

• IMPORTANT •

Allow filter to dry completely before replacing.
Dry filter on edge so air circulates on both sides of filter. This may take up to 24 hours.

Replace filter, tab side out.

Close lid securely by pushing at (B) until it clicks as shown in Fig. 4.6.

Replace dirt cup as described in Fig 4.5.

Filter Made With HEPA Media: How to Clean

4.8 With fingers in slots, pull filter frame (A) straight out. Hold filter over a trash receptacle and tap out dirt and debris.

Slide back into position on vacuum.

• IMPORTANT •

DO NOT RINSE OR WASH THE FILTER MADE WITH HEPA MEDIA.

What to Buy: Filter Made With HEPA Media

When used and maintained properly, your Filter should not need replacement within the warranty period. If desired, additional filter is available at Hoover.com or call 1-800-944-9200. Ask for Hoover® Part No. 305687001.

What to Buy: Rinsable Filter

When used and maintained properly, your Rinsable Filter should not need replacement within the warranty period. If desired, additional filter is available at Hoover.com or call 1-800-944-9200. Ask for Hoover® Part No. 304087001

▲ WARNING ▲

To reduce the risk of personal injury - Unplug before cleaning or servicing. Do not use vacuum without dirt cup or filters in place.

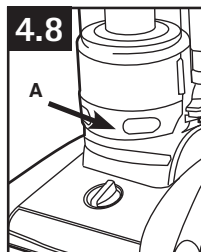

Carbon Filter : How to Clean

(Available on select models only).

Your Carbon Filter is located on the underside of the Filter made with HEPA media.

• IMPORTANT •

DO NOT RINSE OR WASH the Carbon Filter.

What to Buy: Carbon Filter

Carbon Filter may need to be replaced more often to maintain optimal odor absorbing effectiveness. Additional filter is available at Hoover.com or call 1-800-944-9200. Ask for Hoover® Part No. 902404001.

Cyclonic Filter Assembly: How to Clean

▲ WARNING ▲

To reduce the risk of personal injury - Unplug before cleaning or servicing. Do not use vacuum without dirt cup or filters in place.

Remove dirt cup as described in Fig. 4.3.

4.9 Twist filter assembly (A) counterclockwise. Remove assembly from dirt cup.

4.10 Dirt and debris can be cleaned from the filter assembly with the Dusting/ Upholstery Tool.

4.11 Place the filter assembly on the dirt cup, aligning (3) tabs (A) on filter with (3) slots on dirt cup (B) and twist it clockwise to secure into position.

4.12 The Hoover® emblem and center lines on the dirt cup should align on the front of the dirt cup (C) if assembled correctly.

Replace dirt cup as described in Fig. 4.5.

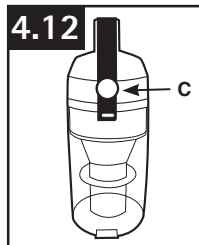
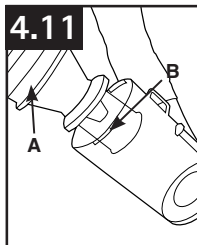
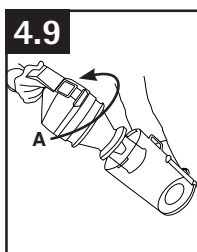

BRUSHROLL: How to Clean

⚠ CAUTION ⚠

To reduce the risk of injury from moving parts
- Unplug before servicing.

4.13 Depress handle release pedal and place handle in low position. Lay vacuum down in horizontal position with nozzle facing down as in Fig. 4.14. Remove (4) screws on nozzle lid.

4.14 Pivot off nozzle cover.

4.15 Remove any debris and/or hair from brushroll (A).

4.16 Reposition nozzle plate cover and insert (4) screws.

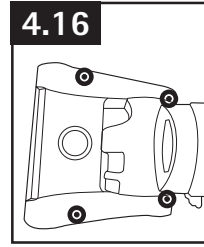
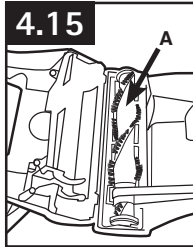
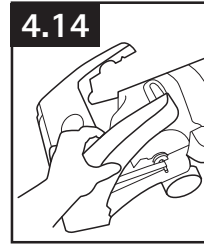
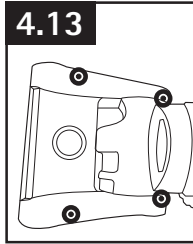

HOSE: How to Clean

⚠ WARNING ⚠

To reduce the risk of personal injury
- Unplug before cleaning or servicing.

4.17 To remove hose for tool use, press the hose release button (A) and pull hose end out.

Clear away debris or obstructions from hose. Do not use sharp objects to clean out hose as they can cause damage. To lock back into place, push hose into hose tube until you hear a click.

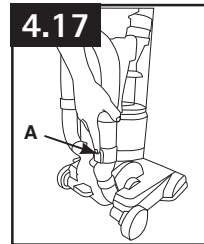

⚠ CAUTION ⚠

To reduce the risk of injury from moving parts
- Unplug before servicing.

4.18 Turn tool so bottom faces up. Rotate the latches (A) on either side of tool.

4.19 Remove bottom plate (B).

4.20 Remove any debris and/ or hair from brushroll.

Replace bottom plate by aligning tabs along front edge of tool. Rotate latches back into locked position.

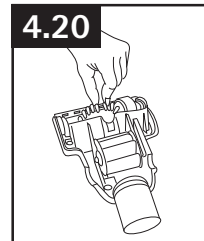
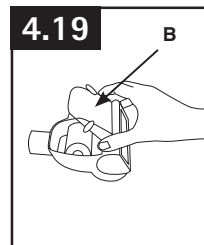
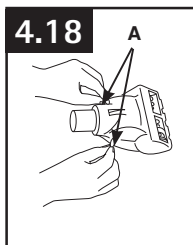

HEADLIGHT: How to Replace

(available on select models only)

⚠ WARNING ⚠

To reduce the risk of electrical shock - Unplug before cleaning or servicing.

Removing Lens

Press Handle Release Pedal and place handle in low position.

4.21 Using a Phillips screwdriver, remove (2) screws as shown and lift off lens.

Installing Bulb

4.22 Pull old bulb straight out of socket. Push new bulb straight into socket until locked in place.

Excessive force is not required.

Twisting or turning bulb not required.

Replacing Lens

4.23 Reposition lens and secure with screws.

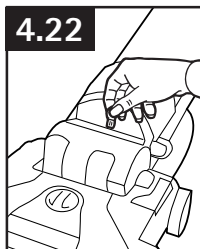
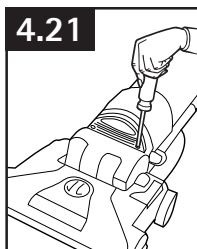

What to Buy: Headlight

Additional bulbs may be ordered at Hoover.com or call 1-800-944-9200. Ask for Hoover® Part No. 27313107.

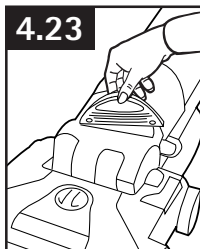

BELT

⚠ CAUTION ⚠

To reduce the risk of injury from moving parts - Unplug before servicing.

The belt is located under the cover of the vacuum and should be checked from time to time to be sure it is in good condition.

When To Replace

Replace belt if it is stretched, cut or broken. To check the belt, refer to Fig. 4.24 - 4.26.

How To Replace

4.24 Depress handle release pedal and place handle in low position. Lay vacuum down in horizontal position with nozzle facing down as in Fig. 4.14. Remove (4) screws on nozzle lid.

4.25 Pivot off nozzle cover.

4.26 Remove old and worn belt. With lettering on outside of belt, slide new belt over motor shaft (metal rod) (A).

Push other end of belt through belt guide and slip around area of brushroll without bristles (B).

With belt in place, pull and slide brushroll into nozzle making sure that the brushroll end caps are in the correct orientation.

4.27 Reposition nozzle plate cover and insert (4) screws.

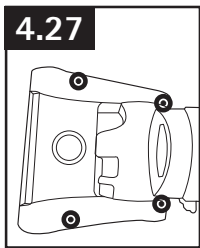
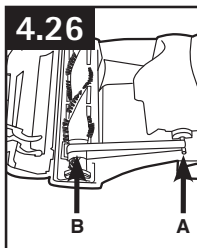
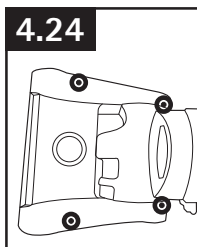

What to Buy: Belt

Use only genuine HOOVER® belts with your vacuum. Ask for Stretch Belt - HOOVER® part No. 562932001 or AH20080 (2 Belt pack).

• IMPORTANT •

Rotate brushroll manually to make sure belt is not twisted.

LUBRICATION:

The motor and brushroll are equipped with bearings which contain sufficient lubrication for their lifetime. The addition of lubricant could cause damage. Do not add lubricant to motor or brushroll.

Actual model may vary from images shown. 12

5. TROUBLESHOOTING

If a minor problem occurs, it usually can be solved quite easily when the cause is found by using the checklist below.

Any other servicing should be done by an authorized service representative.

If appliance is not working as it should, has been dropped, damaged, left outdoors, or dropped into water, take it to a service center prior to continuing use.

⚠ WARNING ⚠

To reduce risk of personal injury - Unplug vacuum before servicing.

PROBLEM	POSSIBLE CAUSE	POSSIBLE SOLUTION
Vacuum won't run	1. Power cord not firmly plugged into outlet.	1. Plug unit in firmly.
	2. Blown fuse or tripped breaker.	2. Check fuse or breaker in home. Replace fuse/reset breaker in home.
	3. Thermal Protector activated.	3. Unplug and allow vacuum to cool for 30min. (This will reset the thermal protector)
System Check Indicator has turned red or Vacuum won't pick up or Low suction	1. Rinsable Filter and/ or Filter made with HEPA media is dirty.	1. Clean Rinsable Filter and or Filter made with HEPA media - Pg. 9 and 10.
	2. Dirt cup full and/ or clogged.	2. Empty dirt cup - Pg. 9.
	3. Broken or worn belt.	3. Replace belt - Pg.12.
	4. Brushroll and/ or Hose clogged.	4. Check Hose - Pg. 11. Check Brushroll - Pg.11.
	5. Carpet height setting is incorrect.	5. Set Carpet Height Adjustment to appropriate setting for carpet being cleaned - Pg.7.
Cord Rewind does not work	1. Cord reel does not retract.	1. Call 1-800-944-9200 for the nearest authorized service representative
Dust escaping from vacuum	1. Dirt cup full.	1. Empty dirt cup - Pg. 9.
	2. Dirt cup not installed correctly.	2. Review Dirt Cup removal & replacement - Pg. 9.
	3. Hose not installed correctly.	3. Review Hose installation - Pg. 7.
	4. Rinsable and/ or Filter made with HEPA media not installed completely.	4. Review Filter Removal and Cleaning - Pg. 9 and 10.
Headlight not working	1. Bulb burnt out.	1. Replace bulb - Pg. 12.
	2. Loose electrical wires.	2. Call 1-800-944-9200 for nearest authorized Hoover® dealer.
Vacuum is difficult to push or won't move forward	1. Carpet height setting is incorrect.	1. Set Carpet Height Adjustment knob to appropriate setting for carpet being cleaned - Pg. 7.
Powered Hand Tool brushroll won't turn	1. Too much pressure being applied to tool.	1. Continue using tool applying light pressure.
	2. Blockage.	2. Remove blockage - Pg. 11
	3. Low vacuum suction.	3. Check items under "Vacuum won't pick or Low suction."
Smoky/burning smell detected	1. Belt broken or stretched.	1. Replace brushroll belt - Pg. 12.
	2. Brushroll is clogged.	2. Clear/ remove debris from brushroll - Pg. 11.

6. SERVICE

To obtain approved Hoover® service and genuine Hoover® parts, locate the nearest Authorized Hoover® Warranty Service Dealer (Depot) by:

- Checking the Yellow Pages under “Vacuum Cleaners” or “Household”.
- Visit our website at hoover.com (U.S. Customers) or hoover.ca (Canadian customers). Follow the service center link to find the service outlet nearest you.
- For an automated referral of authorized service outlet locations call 1-800-944-9200.

Do not send your vacuum to Hoover®, Inc., Company in Glenwillow for service. This will only result in delay.

If you need further assistance:

To speak with a customer service representative call 1-800-944-9200; Mon-Fri 8am-7pm EST. Always identify your vacuum by the complete model number when requesting information or ordering parts. (The model number appears on the bottom of the vacuum.)

PLEASE DO NOT RETURN THIS PRODUCT TO THE STORE.

7. WARRANTY

Limited Six Month Warranty (Domestic Use)

WHAT THIS WARRANTY COVERS

When used and maintained in normal household use and in accordance with the Owner's Manual, your Hoover® remanufactured product is warranted against defects in material and workmanship for six months from date of purchase (the "Warranty Period"). During the Warranty Period, Hoover® will provide labor and parts, as described in this Warranty, to correct any such defect in products purchased in the United States, U.S. Military Exchanges and Canada.

HOW TO MAKE A WARRANTY CLAIM

If this product is not as warranted, take the product to a Hoover® Authorized Warranty Service Dealer along with proof of purchase. If you need assistance: Visit our website at hoover.com. Follow the authorized dealer locator link to find the Hoover® authorized dealer nearest you or call 1-800-944-9200 for an automated referral of Hoover® authorized dealer locations (U.S. Only) or speak with a customer service representative; Mon-Fri 8am-7pm est. Please do not return this product to the store.

WHAT THIS WARRANTY DOES NOT COVER

This Warranty does not cover: Bags, belts, brushes, light bulbs, use of the product in a commercial operation (such as maid, janitorial, and equipment rental services), improper maintenance of the product, damage due to misuse, acts of God, nature, vandalism or other acts beyond the control of Hoover®, owner's acts or omissions, use outside the country in which the product was initially purchased and resale of the product by the original owner. This warranty does not cover pick up, delivery, transportation or house calls.

OTHER IMPORTANT TERMS

This Warranty is not transferable and may not be assigned. This Warranty shall be governed and constructed under the laws of the state of Ohio. The Warranty Period will not be extended by any replacement or repair performed under this Warranty.

THIS WARRANTY IS THE EXCLUSIVE WARRANTY AND REMEDY PROVIDED BY Hoover®, ALL OTHER WARRANTIES, EXPRESSED OR IMPLIED, INCLUDING WARRANTIES OF MERCHANTABILITY OR FITNESS FOR PARTICULAR PURPOSE, ARE DISCLAIMED. IN NO EVENT WILL Hoover® BE LIABLE FOR ANY SPECIAL, INDIRECT, INCIDENTAL OR CONSEQUENTIAL DAMAGES OF ANY KIND OR NATURE TO OWNER OR ANY PARTY CLAIMING THROUGH OWNER, WHETHER BASED IN CONTRACT, NEGLIGENCE OR STRICT PRODUCTS LIABILITY OR ARISING FROM ANY CAUSE WHATSOEVER. Some states do not allow the exclusion of consequential damages, so the above exclusion may not apply to you. This warranty gives you specific rights; you may also have others that vary from state to state.

7. GARANTÍA

Garantía limitada de seis meses (Uso doméstico)

QUE CUBRE ESTA GARANTÍA

Siempre que el uso y el mantenimiento de su producto fabricado HOOVER® se realicen en condiciones de uso doméstico normales y según el Manual del Propietario, el producto estará garantizado contra defectos en el material y la fabricación durante seis meses desde la fecha de compra (el "Período de Garantía"). Durante el Período de Garantía, Hoover le proporcionará, como se describe en esta Garantía, la mano de obra y las piezas necesarias para corregir cualquier defecto en los productos comprados en los Estados Unidos, en una tienda situada en una base militar de los EE. UU. y en Canadá.

CÓMO HACER UN RECLAMO EN VIRTUD DE LA GARANTÍA

Si este producto no se ajusta a las condiciones garantizadas, llévelo a un Concesionario autorizado de servicio de garantía de Hoover® junto con el comprobante de compra. Si necesita recibir más ayuda: Para hablar con un representante de atención al cliente, llame al 1-800-263-6376; de lunes a viernes, de 8 a.m. a 7 p.m., hora del Este. En Canadá, comuníquese con Hoover® Canadá, Toronto: 735 Progress Ave., Scarborough, ON M1H 2W7 o Hoover® Canadá Edmonton: 18129-11 Ave Edmonton, AB T5W 2P2, teléfono: 1-800-263-6376, de lunes a viernes, de 8 a.m. a 7 p.m., hora del Este.

QUE NO CUBRE ESTA GARANTÍA

Esta garantía no cubre: Bolsas, correas, cepillos, bombillas de luz, el uso del producto con cualquier fin comercial (como servicios de limpieza, de mantenimiento o de alquiler indebido), los casos fortuitos o hechos de la naturaleza, el vandalismo u otros actos que excedan del control de Hoover®, acciones u omisiones del propietario, uso fuera del país en que el producto fue comprado inicialmente y reventa del producto por parte del propietario original. Esta garantía no cubre el retiro del producto, la entrega, el transporte ni las visitas a domicilio.

Esta garantía no se aplica a los productos comprados fuera de los Estados Unidos (incluidos sus territorios y posesiones), de una tienda situada en una base militar de los EE. UU. o de Canadá. Esta garantía no cubre los productos comprados a una parte que no sea un minorista, concesionario o distribuidor autorizado de los productos de Hoover®.

OTROS TÉRMINOS IMPORTANTES

Esta Garantía no es transferible ni puede cederse. Esta Garantía se registra e interpretará de conformidad con las leyes del estado de Ohio. El Período de Garantía no se prorrogará en función de ningún reemplazo o reparación realizados en virtud de esta Garantía.

ESTA GARANTÍA ES LA ÚNICA GARANTÍA, EXPRESAS O IMPLÍCITAS, INCLUIDAS LAS GARANTÍAS DE COMERCIABILIDAD O APTITUD PARA UN FIN PARTICULAR, QUE QUEDAN EXCLUIDAS. Hoover® NO SERÁ RESPONSABLE EN NINGÚN CASO POR NINGÚN DAÑO ESPECIAL, INDIRECTO, INCIDENTAL O MEDIANO DE PARTE QUE REALICE UN RECLAMO A TRAVÉS DEL PROPIETARIO, YA SEA QUE SE BASE EN RESPONSABILIDAD CONTRACTUAL, NEGLIGENCIA, RESPONSABILIDAD EXTRA-CONTRACTUAL O RESPONSABILIDAD CIVIL OBJETIVA POR LOS PRODUCTOS, EMERGENTE DE CUALQUIER OTRA CAUSA. Algunos estados no permiten la exclusión de los daños mediatos, por lo cual es posible que la exclusión mencionada se aplique en su caso. Esta garantía le otorga derechos específicos; es posible que además tenga otros derechos que varían de un estado a otro.

6. SERVICIO

Para obtener un servicio aprobado de Hoover® y piezas genuinas de Hoover®, encuentre el Concesionario autorizado de servicio de garantía de Hoover® (depositario) más cercano:

- Consultando las Páginas amarillas en la sección "Aspiradoras – uso" doméstico.
- Visite nuestro sitio web en hoover.com (clientes estadounidenses) o hoover.ca (clientes canadienses). Siga el enlace del centro de servicio para encontrar el centro de servicio más cercano.

• Para que le informen de manera automática la ubicación de los centros autorizados de servicio, llame al 1-800-944-9200. No envíe su aspiradora a Hoover®, Inc., Company en Glenwillow para realizar el servicio. Esto sólo provocará demoras.

Si necesita recibir más ayuda:

Para hablar con un representante de atención al cliente, llame al 1-800-944-9200, de lunes a viernes, de 8 a.m. a 7 p.m., hora del Este. Siempre identifique su aspiradora por el número de modelo completo al solicitar información o realizar pedidos de piezas.

(El número de modelo aparece en la parte inferior de la aspiradora).

NO DEVUELVA ESTE PRODUCTO A LA TIENDA.

5. SOLUCIÓN DE PROBLEMAS

Si ocurre un problema menor, generalmente puede resolverse con bastante facilidad cuando se halla la causa, usando esta lista de verificación.

Cualquier otra tarea de mantenimiento debe ser realizada por un representante de mantenimiento autorizado.

Si el aparato no está funcionando adecuadamente, se dejó caer, se dañó, se dejó a la intemperie o se dejó caer dentro del agua, llévelo a un centro de servicio antes de continuar usándolo.

Para reducir el riesgo de lesiones ocasionadas por piezas en movimiento, desenchufe la aspiradora antes de realizar el mantenimiento.

ADVERTENCIA

PROBLEMA	CAUSA POSIBLE	SOLUCIÓN POSIBLE
La aspiradora no funciona	<ol style="list-style-type: none"> 1. No está bien enchufada. 2. Fusible quemado o se disparó el disyuntor. 3. Protector térmico activado. 	<ol style="list-style-type: none"> 1. Enchúfela bien. 2. Inspeccione el fusible o el disyuntor. 3. Desenchufe y deje que la aspiradora se enfríe durante 30 min. (Esto reajustará el protector térmico).
El indicador de verificación del filtro se ha iluminado en rojo.	<ol style="list-style-type: none"> 1. El filtro enjuagable y/o el filtro hecho con medios filtrantes HEPA están sucios. 2. El contenedor para polvo está lleno y/o tapado. 3. La correa está rota o desgastada. 	<ol style="list-style-type: none"> 1. Limpie el filtro enjuagable y/o el filtro HEPA – Pág. E9 y E10. 2. Vacíe el contenedor para polvo - Pág. E9. 3. Reemplace la correa - Pág. E12.
Baja succión.	<ol style="list-style-type: none"> 1. El rodillo de cepillos y/o manguera tapados. 5. La posición de la altura para moquetas es incorrecta. 	<ol style="list-style-type: none"> 4. Revise la manguera - Pág. E11. Revise el rodillo de cepillos - Pág. E11. 5. Coloque el ajuste de altura de la moqueta en la posición apropiada para la moqueta que está limpiando - Pág. E7.
El indicador de verificación del filtro se ha iluminado en rojo.	<ol style="list-style-type: none"> 1. El contenedor para polvo no está instalado correctamente. 3. La manguera no está instalada correctamente. 4. El filtro enjuagable y/o el filtro hecho con medios filtrantes HEPA no están instalados completamente. 	<ol style="list-style-type: none"> 2. Revise la sección Como retirar y volver a colocar el contenedor para polvo - Pág. E9. 3. Revise la sección Instalación de la manguera - Pág. E7. 4. Revise la sección Como retirar y limpiar el filtro - Pág. E9 y E10.
El polvo sale de la aspiradora.	<ol style="list-style-type: none"> 1. El recipiente de polvo está lleno. 2. El contenedor para polvo no está instalado correctamente. 3. La manguera no está instalada correctamente. 4. El filtro enjuagable y/o el filtro hecho con medios filtrantes HEPA no están instalados completamente. 	<ol style="list-style-type: none"> 1. Vacíe el recipiente de polvo - Pág. E9. 2. Revise la sección Como retirar y volver a colocar el contenedor para polvo - Pág. E9. 3. Revise la sección Instalación de la manguera - Pág. E7.
La luz frontal no funciona	<ol style="list-style-type: none"> 1. Foco fundido. 2. Cables eléctricos sueltos. 	<ol style="list-style-type: none"> 1. Reemplace el foco - Pág. E12. 2. Llame al 1-800-944-9200 para encontrar el concesionario autorizado de Hoover® más cercano.
Dificultad para empujar la aspiradora	<ol style="list-style-type: none"> 1. La posición de la altura para moquetas es incorrecta. 	<ol style="list-style-type: none"> 1. Coloque la perilla de ajuste de altura de la moqueta en la posición apropiada para la moqueta que está limpiando - Pág. E7.
El rodillo de cepillos del accesorio de mano turbocombi no gira	<ol style="list-style-type: none"> 1. Se está aplicando demasiada presión al accesorio. 2. Obstrucción. 3. Baja succión de la aspiradora. 	<ol style="list-style-type: none"> 1. Continúe usando el accesorio aplicando una presión leve. 2. Elimine la obstrucción - Pág. E11. 3. Revise los puntos que se encuentran en la sección "La aspiradora no aspira o Baja succión".
Se detecta un olor a humo/ quemado	<ol style="list-style-type: none"> 1. Correa rota o estirada. 2. El rodillo de cepillos está tapado. 	<ol style="list-style-type: none"> 1. Reemplace la correa del rodillo de cepillos - Pág. E11. 2. Elimine/retire los residuos del rodillo de cepillos - Pág. 10.

LUZ DELANTERA: Cómo reemplazarla

(Disponible sólo en algunos modelos)

⚠ ADVERTENCIA

Para reducir el riesgo de descarga eléctrica, desconecte el aparato antes de usarlo o realízar su mantenimiento.

Como retirar la lente

Presione el pedal para soltar el mango y coloque el mango en la posición baja.
4.21 Con un destornillador Phillips, retire los (2) tornillos como se muestra y levante la lente.

Como instalar la bombilla

4.22 Extraiga la bombilla usada directamente de su receptor. Empuje la nueva bombilla directamente en su receptor hasta que quede trabada.
No se requiere girar la bombilla.
No se requiere demasiada fuerza.

Como volver a colocar la lente

4.23 Vuelva a colocar la lente y asegúrela con tornillo

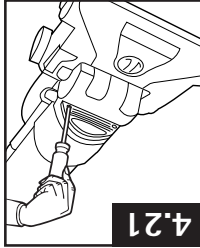

4.21

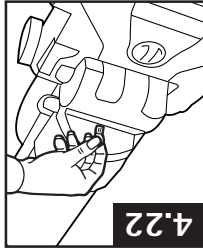

4.22

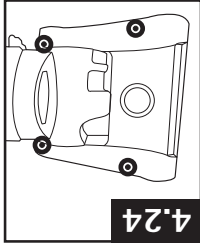

4.24

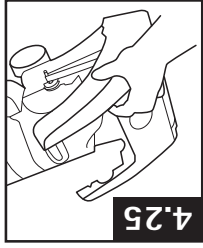

4.25

⚠ ADVERTENCIA

Para reducir el riesgo de lesiones causadas por las partes móviles, desconecte antes de dar servicio.
La correa se encuentra debajo de la placa inferior de la aspiradora, y debe verificarse periódicamente para asegurarse de que esté en buenas condiciones.

Cuando reemplazarla

Reemplace la correa si está estirada, cortada o rota.
4.24 - Para revisar la correa plana, consulte la Fig. 4.24 - 4.26.

Como reemplazarla

4.24 Voltee la aspiradora de modo que la parte inferior mire hacia arriba. Gire la traba superior roja (A) en sentido antihorario.
4.25 Destice la traba inferior roja (B) a la posición de desabado.
4.26 Levante la placa inferior.
4.27 Retire la correa usada del rodillo de cepillos (C); luego, del eje del motor (varilla de metal) (D) y deséchela.

LUBRICACIÓN:

El motor y el rodillo de cepillos están equipados con rodamientos que contienen suficiente lubricación para su vida útil. Agregar lubricante podría provocar daños. No agregue lubricante al motor ni al rodillo de cepillos.

El modelo real puede no coincidir con las imágenes que se muestran.

E12

Quoi acheter : Courroie plate

Utilice únicamente correas genuinas de HOOVER® con su aspiradora. Solicite la correa elástica Hoover® elemento no. 562932001 o AH20080 (el paquete incluye dos correas).

• IMPORTANTE •

Gire el rodillo de cepillos en forma manual para asegurarse de que no se haya torcido la correa.

RODILLO DE CEPILLOS:

Cómo limpiar

⚠ ADVERTENCIA ⚠

Para reducir el riesgo de lesiones ocasionadas por piezas en movimiento, desenchufe el pro-
ducto antes de darle mantenimiento.

4.13 Presione el pedal para soltar el mango y coloque el mango en la posición baja. Coloque la aspiradora en el piso en posición vertical con la boquilla hacia abajo como se muestra en la Fig. 4.14. Retire los (4) tornillos de la tapa de la boquilla. 4.14 Retire la cubierta de la boquilla girándola. 4.15 Gire hacia afuera la placa inferior y retire toda la suciedad y/o cabello del rodillo de cepillos. 4.16 Vuelva a colocar la cubierta de la placa de la boquilla a inserte los (4) tornillos.

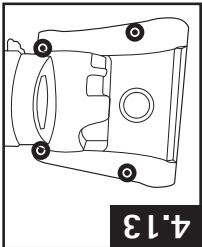

4.13

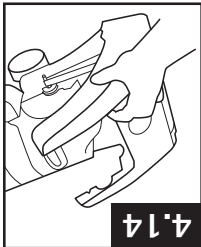

4.14

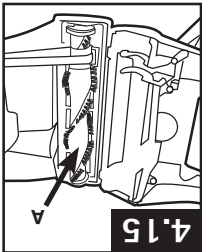

4.15

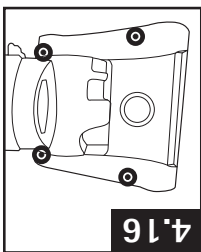

4.16

MANGUERA: Cómo limpiar

⚠ ADVERTENCIA ⚠

Para reducir el riesgo de lesiones físicas, desenchufe el aparato antes de limpiarlo o de darle mantenimiento.

4.17 A fin de retirar la manguera para usar el accesorio, presione el botón de liberación de la manguera (A) y tire el extremo de la manguera hacia afuera. Elimine la suciedad o las obstrucciones de la manguera. No use objetos filosos para limpiar la manguera, ya que pueden causar daños. Para volver a trabarla en su lugar, empuje la manguera dentro del tubo de la manguera hasta que escuche un clic.

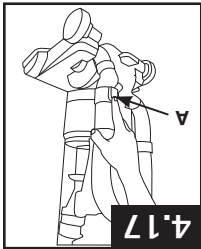

4.17

⚠ ADVERTENCIA ⚠

Para reducir el riesgo de lesiones ocasionadas por piezas en movimiento, desenchufe el pro-
ducto antes de darle mantenimiento.

4.18 Voltee el accesorio de modo que la parte inferior mire hacia arriba. Gire las trabas (A) a ambos lados del accesorio. 4.19 Retire la placa inferior (B).

4.20 Retire toda la suciedad y/o el cabello del rodillo de cepillos. Vuelva a colocar la placa inferior y gire las trabas nuevamente a la posición de trabado.

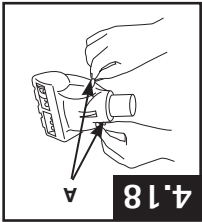

4.18

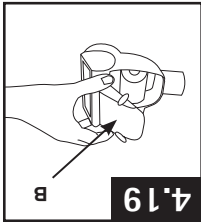

4.19

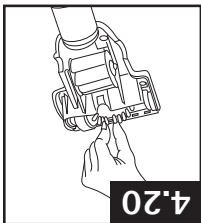

4.20

• IMPORTANTE •
Deje que el filtro se seque completamente antes de volver a colocarlo. Esto puede demorar hasta 24 horas.

Vuelva a colocar el filtro, con el lado de la lengüeta hacia afuera.
Cierre bien la tapa empujando en la parte (B) hasta que haga clic, como se muestra en la Fig. 4.6.
Vuelva a colocar el contenedor para polvo, como se describe en la Fig. 4.5.

HEPA: Cómo limpiar
4.8 Con los dedos en las ranuras, tire del marco del filtro (A) directamente hacia afuera. Sujete el filtro sobre el recipiente de basura y golpéelo suavemente para retirar la suciedad y los residuos.
Vuelva a deslizarlo en su posición, en la aspiradora.

• IMPORTANTE •
NO ENJUAGUE NI LAVÉ EL FILTRO HECHO CON MEDIO FILTRANTE HEPA.

Qué comprar: Filtro hecho con medios filtrantes HEPA
Siempre que el uso y el mantenimiento se realicen correctamente, su filtro no necesita reemplazarse dentro del período de garantía. Si lo desea, hay filtros adicionales disponibles. Solicite la pieza n.° 304087001 de Hoover®.

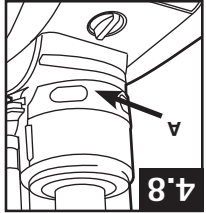

• ADVERTENCIA •
Para reducir el riesgo de lesiones físicas, desenchufe el aparato antes de limpiarlo o de darle mantenimiento. No use la aspiradora si no están colocados en su lugar el contenedor para polvo o los filtros.

Filtro enjuagable: Qué comprar
Siempre que el uso y el mantenimiento se realicen correctamente, su filtro enjuagable no necesita reemplazarse dentro del período de garantía. Si lo desea, puede adquirir el filtro adicionales en Hoover.com o al 1-800-944-9200. Si lo desea, hay filtros adicionales disponibles. Solicite la pieza n.° 303173001 de Hoover®.

Filtro de carbono: Cómo limpiar
(Disponible sólo en algunos modelos)
El filtro de carbón se ubica en la parte inferior del filtro hecho con medio filtrante HEPA

• IMPORTANTE •
NO ENJUAGUE NI LAVÉ el cartucho de Filtro de carbono.

Conjunto del filtro ciclónico: Cómo limpiar
• ADVERTENCIA •
Para reducir el riesgo de lesiones físicas, desenchufe el aparato antes de limpiarlo o de darle mantenimiento. No use la aspiradora si no están colocados en su lugar el contenedor para polvo o los filtros.

Retire el contenedor para polvo, como se describe en la Fig. 4.3.

4.9 Gire el conjunto del filtro (A) en sentido antihorario. Retire el conjunto del contenedor para polvo.
4.10 La suciedad y los residuos pueden limpiarse del conjunto del filtro con el accesorio para polvo/tapizadores.
4.11 Coloque el conjunto del filtro en el contenedor para polvo, alineando las (3) lengüetas (A) del filtro con las (3) ranuras del contenedor para polvo (B), y gire en sentido horario para asegurarlo en su posición.
4.12 Si el ensamblaje se realizó de forma correcta, el emblema de Hoover® y las líneas centrales del contenedor para polvo estarán alineados con la parte frontal del contenedor para polvo, como se describe en la Fig. 4.5.

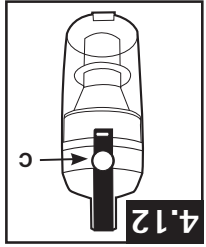
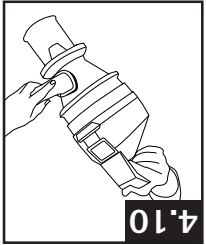
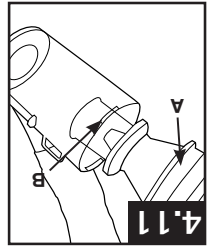
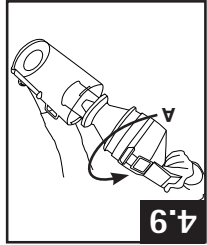

E10 El modelo real puede no coincidir con las imágenes que se muestran.

Su aspiradora tiene incorporado un protector térmico para impedir el sobrecalentamiento. Cuando se activa el protector térmico, la aspiradora deja de funcionar.

Si esto sucede, proceda de la siguiente manera:

1. Apague la aspiradora y desenchúfela de la toma de corriente eléctrica.

2. Vacíe el contenedor para polvo.

3. Inspeccione la entrada de la boquilla, el conector de la manguera, la manguera, la entrada del contenedor para polvo, el filtro ciclónico, el filtro enjuagable y el filtro HEPA para determinar si hay alguna obstrucción. Retire las obstrucciones, de ser necesario.

4. Cuando la aspiradora está desenchufada y se deja entrar el motor durante 30 minutos, el protector térmico se desactiva, y se puede continuar pasando la aspiradora.

Si el protector térmico sigue activándose después de efectuar los pasos anteriores, es posible que su aspiradora necesite mantenimiento.

DEPÓSITO PARA POLVO

Cuando vaciarlo

4.2 Para mantener un rendimiento óptimo, vacíe el contenedor para polvo antes de que alcance su nivel máximo (A). Coloque la aspiradora en posición vertical antes de retirar el contenedor para polvo.

ADVERTENCIA

Para reducir el riesgo de lesiones físicas, desenchufe el aparato antes de limpiarlo o de darle mantenimiento. No use la aspiradora si no están coloados en su lugar el contenedor para polvo o los filtros.

Los materiales muy finos, como talco facial o maicena, pueden sellar el filtro y reducir el rendimiento. Cuando use la aspiradora para este tipo de suciedad, vacíe el contenedor y limpie los filtros con frecuencia.

DEPÓSITO PARA POLVO

Como vaciarlo

4.3 Presione el botón

de liberación del con-

tenedor para polvo (A)

y gire el contenedor

hacia afuera.

4.4 Sujutando el con-

tenedor para polvo

sobre el recipiente de

basura, presione el

botón de liberación de

la puerta del contene-

dor para polvo (A) para

abrir la puerta del con-

tenedor para polvo (B).

LOS FILTROS: cuándo limpiarlo

Para mantener un rendimiento óptimo, el filtro

debe limpiarse cada dos meses en condiciones

de uso normales.

Filtro enjuagable: Cómo limpiar

Retire el contenedor para polvo, como se describe

en la Fig. 4.3.

4.6 Tire hacia arriba la traba del contenedor para

polvo (A) para abrir.

4.7 Tire de la boquilla del filtro para retirar el filtro

enjuagable.

Mantenga el filtro debajo del agua corriente durante

dos minutos para retirar la suciedad y los residuos.

Oprima el filtro dos veces debajo del agua. Oprima

una última vez para retirar el exceso de agua.

E9

El modelo real puede no coincidir con

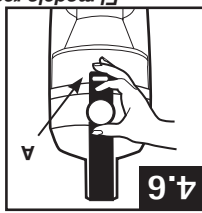

4.6

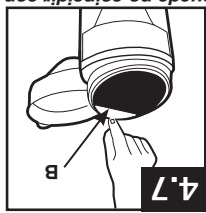

4.7

Para reducir el riesgo de lesiones físicas, desenchufe el aparato antes de limpiarlo o de darle mantenimiento. No use la aspiradora si no están colocados en su lugar el contenedor para polvo o los filtros.

ADVERTENCIA

4.5 En primer lugar, coloque la parte inferior del contenedor para polvo dentro del cuerpo de la aspiradora. Gire el contenedor para polvo en el cuerpo de la aspiradora y presione firmemente hasta que se traben en su lugar.

Cierre la puerta del contenedor para polvo (B). Presione firmemente para asegurar en la parte delantera (C).

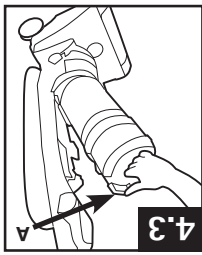

4.3

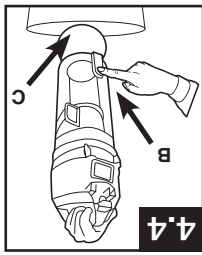

4.4

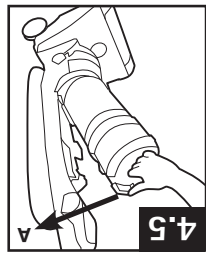

4.5

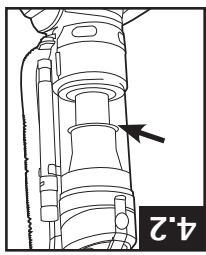

4.2

LIMPIEZA DE ESCALERAS

3.4 Levante la aspiradora por el mango para limpiar de escaleras y colóquela sobre las escaleras. Limpie de adelante hacia atrás. Nunca deje la aspiradora sobre las escaleras cuando no esté limpiando.

3.5 Use la manguera y el accesorio de mano turbocaccionado (Los accesorios varían según el modelo) para limpiar escaleras. Al usar accesorios, asegúrese de que el mango esté en posición vertical.

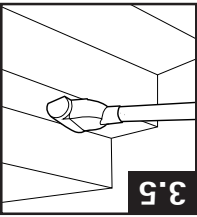

3.5

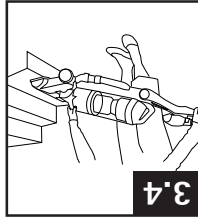

3.4

ADVERTENCIA

Tenga especial cuidado al limpiar escaleras. Para evitar lesiones personales o daños, y evitar que la aspiradora se caiga, siempre colóquela al pie de la escalera, en el suelo. No coloque la aspiradora sobre el mango esté en posición vertical. ya que puede ocasionar lesiones o daños. Al usar accesorios, asegúrese de que

ALMACENAMIENTO DEL CORDÓN

(Para unidades sin bobina)

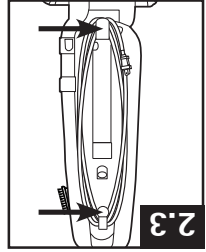

2.3

2.3 Envuelva el cordón para guardarlo. Coloque el enchufe en el cordón.

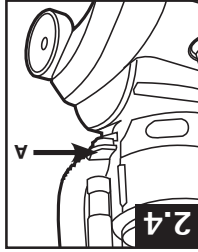

2.4

2.4 Para regresar el cordón a la posición de almacenamiento, desconecte de la pared. Sujete el enchufe y presione el pedal hacia abajo para soltar el cordón (A) que se encuentra en el costado de la bobina.

CÓMO LIMPIAR LOS ACCESORIOS

Para limpiar la manguera y el accesorio de mano turbocaccionado, use un paño húmedo. NO los sumerja en agua. Las demás herramientas de limpieza se pueden lavar en agua tibia con detergente. Enjuáguelas y déjelas secar al aire durante 24 horas antes de utilizarlas.

4. MANTENIMIENTO

Familiarícese con estas tareas de mantenimiento en el hogar, ya que el uso y cuidado apropiados de su aspiradora asegurarán una limpieza continuamente eficaz.

4.1 El indicador de verificación del sistema (A) lo alerta sobre posibles problemas de rendimiento del sistema. Consulte la sección Solución de problemas en la página 16 para obtener información sobre posibles causas y soluciones.

Si el aparato no está funcionando adecuadamente, se dejó caer, se dañó, se dejó a la intemperie o se dejó caer dentro del agua, llévelo a un centro de servicio antes de continuar usándolo.

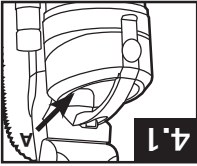

4.1

PROBLEMA	CAUSA POSIBLE	SOLUCIÓN POSIBLE
El indicador de verificación del filtro se ha iluminado en rojo.	1. El filtro enjuagable y/o el filtro hecho con medios filtrantes HEPA están sucios. 2. El contenedor para polvo está lleno y/o tapado. 3. Rodillo de cepillos y/o manguera tapados.	1. Limpie el filtro enjuagable y/o el filtro hecho con medios filtrantes HEPA – Pág. E9 2. Vacíe el contenedor para polvo - Pág. E9. 3. Revise la manguera - Pág. E11. Revise el rodillo de cepillos - Pág. E11.

Cualquier otra tarea de mantenimiento debe ser realizada por un representante de mantenimiento autorizado.

El modelo real puede no coincidir con las imágenes que se muestran.

2.6 Para ajustar la altura, gire la PERILLA (A) a la altura deseada.
 Para obtener el máximo rendimiento de limpieza, se recomiendan las siguientes posiciones, según la altura de la alfombra:

- Posición más Baja: para todo tipo de alfombra.
- Posición alta: para alfombra de pelo muy denso cuando se desea disminuir el esfuerzo de empuje en tanto que se mantiene una buena eficiencia de limpieza.

• IMPORTANTE •

Si le cuesta mucho empujar la aspiradora, gire la perilla a la siguiente posición más alta.

AJUSTE DE LA ALTURA PARA ALFOMBRAS

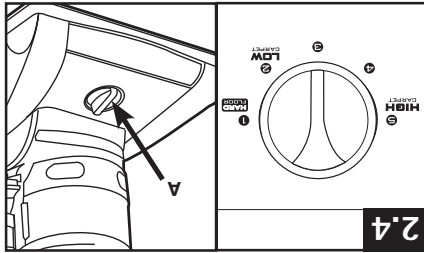

2.4

Los accesorios le permiten limpiar superficies que están a mayor altura que el piso y llegar a áreas difíciles de limpiar.
 La aspiradora está lista para usarse con los accesorios cuando el mango está en posición vertical.

SELECCIONE EL ACCESORIO APROPIADO

(Los accesorios pueden variar según el modelo)

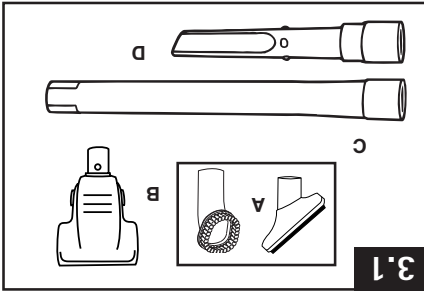

3.1

A. Use el accesorio para tapizados para limpiar muebles tapizados, cortinajes, colchones, prendas de vestir y escaleras emmoquetadas. (Los accesorios varían según el modelo)
 B. El accesorio de mano turboaccionado puede usarse para muebles tapizados, cortinas, colchones, ropa y escaleras alfombradas. (El accesorio varía según el modelo)
 C. El tubo se usa para alargar la manguera. Úselo con cualquiera de los accesorios antes mencionados.
 D. El accesorio para hendiduras puede usarse en lugares estrechos, en esquinas y en bordes de sillones, como cajones, muebles tapizados, escaleras y zócalos.

RETIRO DE LA MANGUERA

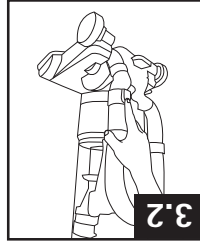

3.2

3.2 A fin de retirar la manguera para usar el accesorio, presione el botón de liberación y tire el extremo de la manguera hacia afuera.
 Para volver a trabarla en su lugar, empuje la manguera dentro del tubo de la manguera hasta que escuche un clic.

PRECAUCIÓN
 No se debe utilizar para acicalar mascotas.

E7

El modelo real puede no coincidir con las imágenes que se muestran.

CONEXIÓN DEL TUBO Y DE LOS ACCESORIOS

3.3 Para conectar el accesorio o el tubo a la manguera, empujélos firmemente en su lugar.

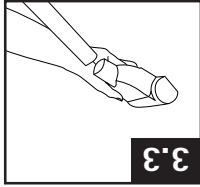

3.3

ADVERTENCIA
 Desenchufe la aspiradora antes de conectar el accesorio de mano turboaccionado.

2. FUNCIONAMIENTO

DESCRIPCIÓN DE LA ASPIRADORA

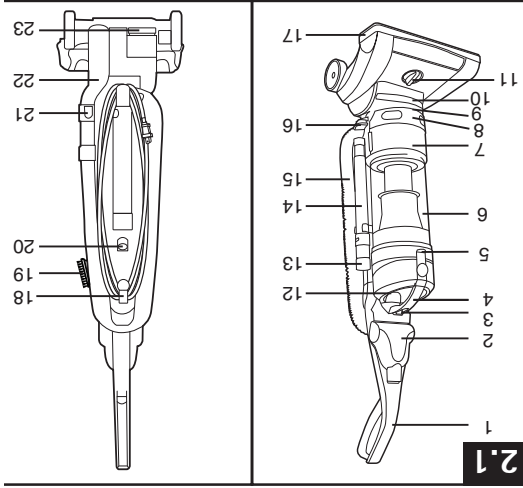

1. Mango**
2. Accesorio de mano turboaccionado*
3. Botón para soltar el depósito para polvo
4. Asa para transportar accesorio al filtro lavable
5. Accesorio al filtro lavable
6. Contenedor para polvo
7. Enrollado automático del cordón*
8. Acceso al filtro hecho con medios filtrantes HEPA y al filtro de carbono*
9. Mango para limpieza de escaleras
10. Luz delantera*
11. Ajuste de la altura para altombras
12. Indicador de verificación del sistema
13. Boquilla para hendiduras
14. Tubo
15. Manguera
16. Botón para rebobinar el cordón
17. Frotector para muebles
18. Cómo liberar el cordón
19. Accesorio para polvo/tapizados**
20. Botón de encender/apagar
21. Botón de liberación de la manguera
22. Tubo de la manguera
23. Pedal para soltar el mango

*Disponible sólo en algunos modelos.
**El accesorio varía según el modelo.

INTERRUPTOR DE ENCENDER/ APAGAR (ON/OFF)

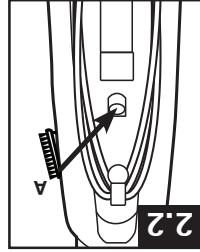

2.2: Enchufe el cordón en una toma de corriente eléctrica.
Para encender la aspiradora (ON), empuje el interruptor de encender y apagar una vez.
Para apagar la aspiradora (OFF), empuje el interruptor de nuevo.

CÓMO LIBERAR EL CORDÓN

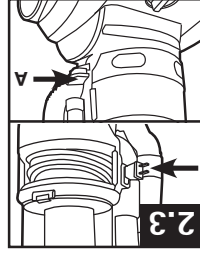

2.3: Antes de utilizarlo, sujete el extremo del cordón en la bobina. No enchufe y tire para liberar el cordón de la bobina hasta que vea la cinta roja.
Para regresar el cordón a la posición de almacenamiento, sujete el enchufe y presione hacia abajo el pedal para soltar el cordón (A) que se encuentra en el lateral de la bobina. Sujete el

IMPORTANTE Cuando tire del cordón y vea la cinta roja en el cable, éste ha alcanzado su máxima longitud de extensión. Cuando vea la cinta roja en el cable, éste casi ha alcanzado su máxima longitud de extensión. Cuando vea la cinta roja, no tire más del cordón.

E6 El modelo real puede no coincidir con las imágenes que se muestran.

1. ENSAMBLADO DE LA ASPIRADORA

CONTENIDO DE LA CAJA

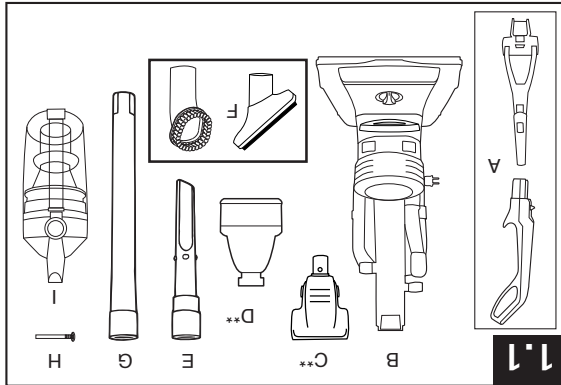

*El accesorio varía según el modelo.
 **Disponibles solo en algunos modelos.
 Retire todas las piezas de la caja e identifique cada artículo de que se muestra.

Asegúrese de ubicar todas las piezas antes de eliminar el embalaje.

COLOCACIÓN DEL MANGO

variar según el modelo)

Nota: Retire el tornillo que se encuentra en la base de la aspiradora y apártelo hasta la instrucción 1.3.
 1.2 Introduzca la sección del mango en la base de la aspiradora. Empuje hacia abajo con fuerza.
 1.3 Con un destornillador Phillips, asegure (1) tornillo que se encuentra detrás del mango en la base de la aspiradora.

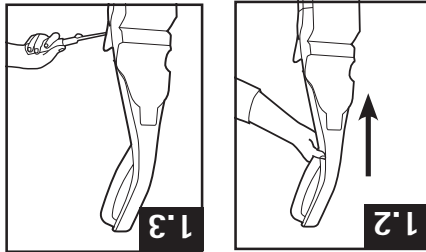

CONEXIÓN DEL CONTENEDOR PARA POLVO

1.4 En primer lugar, coloque la parte inferior del contenedor para polvo dentro del cuerpo de la aspiradora. Gire el contenedor dentro de la aspiradora. Gire el contenedor dentro de la aspiradora. El contenedor para polvo está asegurado cuando escucha un clic.

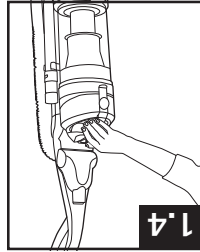

UBICACIÓN DE LOS ACCESORIOS

1.5 Asegure el clip del accesorio de mano turboaccionado (A) sobre los rebordes al costado del mango. Conecte la parte inferior del accesorio de mano turboaccionado y gire dentro del clip hasta que esté seguro.
 1.6 Coloque el accesorio para hendiduras en el tubo y deslicelo dentro del área de almacenamiento del accesorio en la parte posterior para tapizadores de la aspiradora y coloque el accesorio para tapizadores en la parte posterior derecha (C) de la aspiradora, como se muestra.

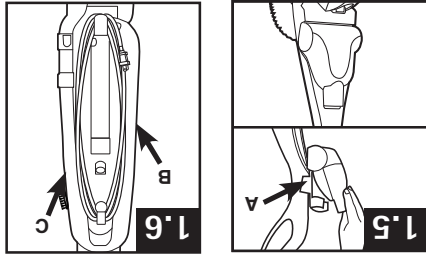

El modelo real puede no coincidir con las imágenes que se muestran.

- **ADVERTENCIA:** Para disminuir el riesgo de choque eléctrico, este aparato tiene un enchufe polarizado (una patilla es más ancha que la otra). Este enchufe puede usarse en una toma de corriente polarizada, de una sola manera. Si el enchufe no encaja completamente en la toma de corriente, colóquelo al revés. Si aun así no encaja comuníquese con un electricista calificado para que instale la toma de corriente apropiada. No haga ningún tipo de modificación al enchufe.

- **DE DAÑOS:** Evite aspirar objetos duros y filosos con este producto, ya que pueden causar daños.
- Guarde la máquina en un lugar seco. No la exponga a temperaturas de congelación.
- El rodillo de cepillos continúa girando mientras el producto está encendido y el mango está en posición vertical. Para evitar que las moquetas, los tapetes, los muebles y los suelos se dañen, evite inclinar la aspiradora o apoyarla sobre muebles, alfombras de área con flecos o escaleras emmoquetadas durante el uso del accesorio. Durante el uso del accesorio, coloque siempre la aspiradora en modo Suction Only Mode (Solo succión).
- No use objetos filosos para limpiar la manguera, ya que pueden causar daños. Cuando el rodillo de cepillos está colocado, no deje que la aspiradora permanezca inmóvil durante mucho tiempo, ya que podría dañar el piso.

- **ADVERTENCIA:** Este producto contiene sustancias químicas reconocidas por el estado de California como causantes de cáncer, defectos congénitos o daño reproductivo. **LÁVESE LAS MANOS DESPUÉS DE USAR EL PRODUCTO.**
- No use el producto sin el contenedor para polvo y/o los filtros colocados en su lugar.
- No aspire ningún objeto que se esté quemando o que libere humo, como cigarrillos, latigazos al enrollarlo.
- Sujete el enchufe cuando enrolle el cordón en la bobina. No permita que el enchufe dé

!SALVAGUARDIAS IMPORTANTES! !GUARDE ESTAS INSTRUCCIONES!

Al usar un aparato eléctrico, observe siempre las precauciones básicas,

incluyendo las siguientes:

LEA TODAS LAS INSTRUCCIONES ANTES DE USAR ESTE APARATO

ADVERTENCIA: PARA REDUCIR EL RIESGO DE INCENDIOS, CHOQUES ELÉCTRICOS O LESIONES:

- Ensamble completamente el producto antes de hacerlo funcionar.
- Cualquier otra tarea de mantenimiento debe ser realizada por un representante de mantenimiento autorizado.
- Haga funcionar la aspiradora solamente con el voltaje especificado en la placa de datos, que se encuentra en la parte posterior de la aspiradora.
- No use este aparato en lugares al aire libre ni en superficies húmedas.
- No permita que el aparato se use como un juguete. No está diseñado para que lo usen niños de 12 años o menos. Se requiere una supervisión estricta cuando este aparato se usa cerca de los niños. Para evitar lesiones o daños, mantenga a los niños lejos del producto y no permita que coloquen los dedos ni otros objetos dentro de las aberturas.
- Use el producto sólo como se describe en este manual. Use sólo los accesorios y productos recomendados por el fabricante.
- No use este aparato con un cordón o enchufe dañados. Si el aparato no está funcionando adecuadamente, se dejó caer, se dañó, se dejó a la intemperie o se dejó caer dentro del agua, llévelo a un Centro de servicio antes de continuar usándolo.
- No tire del cordón ni traslade el aparato jalando del cordón, ni tampoco lo use como manija; no cierre la puerta cuando el cordón está atravesado ni tire de este alrededor de bordes o esquinas filiosos. No coloque el producto sobre el cordón. No haga funcionar el aparato encima del cordón. Mantenga el cordón lejos de superficies calientes.
- No lo desenchufe tirando del cordón. Para desenchufarlo, sujete el enchufe, no el cordón. Nunca manipule el enchufe ni el aparato con las manos húmedas.
- No coloque ningún objeto en las aberturas. No use este aparato con ninguna abertura obstruida; manténgalo libre de suciedad, pelusa, cabello y cualquier objeto que pueda reducir el flujo de aire.
- Mantenga el cabello, la ropa holgada, los dedos y todas las partes del cuerpo fuera de las aberturas y otras piezas en movimiento.
- Apague todos los controles antes de desenchufarlo.
- Tenga especial cuidado al limpiar escaleras. Para evitar lesiones personales o daños, y evitar que la aspiradora se caiga, siempre colóquela al pie de la escalera, en el suelo. No coloque la aspiradora sobre escaleras ni muebles, ya que puede ocasionar lesiones o daños.
- No use este aparato para aspirar líquidos inflamables o combustibles, como gasolina, o restos de madera lijada, ni lo use en áreas donde dichos materiales pudieran estar presentes.

Gracias por haber elegido un producto HOVER®.

Anote los números completos de Código de fabricación en los espacios provistos.

MODELO

CÓDIGO DE FABRICACIÓN

Consejo: Adjunte su recibo de compra a este Manual del producto HOVER® puede requerirse la verificación de la fecha de compra.
 Inscríba su producto en línea en Hoover.com, o llame al 1-800-944-9200 si prefiere hacerlo por teléfono. Visite Hoover.com para obtener instrucciones adicionales en video para el armado y el mantenimiento.

ÍNDICE

Salvaguardias importantes.....E3

Ensamblado de la aspiradora.....E5

Contenido de la caja.....E5

Colocación Del Mango.....E5

Conexión del contenedor para polvo.....E5

Ubicación de los accesorios.....E5

Cómo usar la aspiradora.....E6

Descripción de la aspiradora.....E6

Interruptor de encender/apagar (ON/OFF).....E6

Cómo liberar el cordón.....E6

Plegado del mango.....E6

Ajuste de la altura para alfombras.....E7

Accesorios.....E7

Seleccione el accesorio apropiado.....E7

Retiro de la manguera.....E7

Conexión del tubo y de los accesorios.....E7

Limpieza de escaleras.....E8

Almacenamiento del cordón.....E8

Cómo enrollar y almacenar el cordón.....E8

Cómo limpiar los accesorios.....E8

Mantenimiento.....E8

Depósito para polvo.....E9

Los Filtros.....E9

Rodillo de cepillos.....E11

Manguera.....E11

Accesorio de mano turboaccionado.....E11

Luz delantera.....E12

Correa.....E12

Solución de problemas.....E13

Servicio.....E14

Garantía.....E15

Si necesita ayuda:

Visite nuestro sitio web en www.hoover.com. Haga clic en el enlace que permite localizar los vendedores autorizados Hoover para encontrar el vendedor más cercano, o marque el 1-800-944-9200 para escuchar un mensaje indicando la dirección de los vendedores autorizados Hoover® (sólo en ee. Uu.) O para hablar con un representante de atención al cliente (de 8 am a 7 pm, hora estándar del este, de lunes a viernes).

POR FAVOR, NO DEVUELVA ESTE PRODUCTO A LA TIENDA. E2

CÓDIGO DE FABRICACIÓN

(Etiqueta ubicada en la parte posterior de la aspiradora)





Hoover.com

1-800-944-9200

1-800-944-9200

1-800-944-9200



SAM11E

TECHNIFIC FLOOR CARE TECHNOLOGY LIMITED

XXXXXXXXXXXXXXXXXXXX

XXXXXXXXXXXXXXXXXXXX

VACUUM CLEANER/ASPIRATOR/ASPIRADORA

MODEL/MODEL/MODELO XXXXXXXX

MFG. CODE XXXX

120 V. 60Hz. 100 A

HOUSHOLD TYPE MECHANICAL/TIPO DOMESTICO

XXXXXXXXXXXXXXXXXXXX

SENSE/SENSE/SENSE XXXXX

Made in China/Hecho en China/Fabrique en Chine

Distribut. y venta en: Hoover, Inc., División de EE. UU.

REFABRICADO

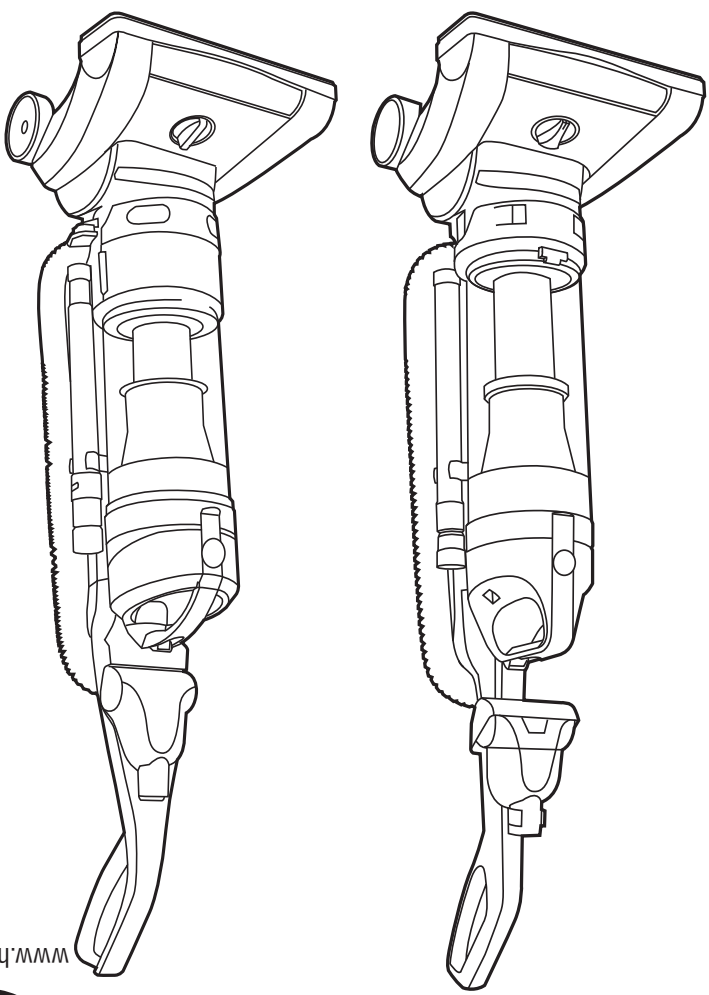

www.hoover.com



MANUAL DEL PROPIETARIO

Instrucciones de Funcionamiento y Servicio

IMPORTANTE: LEA ATENTAMENTE ANTES DE ENSAMBLAR Y USAR.
¿Tiene alguna pregunta o inquietud? Para obtener asistencia, llame al Servicio de atención al cliente al 1-800 944 9200, de lunes a viernes, de 8 a.m. a 7 p.m., hora del ESTE.
POR FAVOR, NO DEVUELVA ESTE PRODUCTO A LA TIENDA.

ESTA ASPIRADORA PARA ALFOMBRAS ESTÁ DISEÑADA PARA USO DOMÉSTICO.
EL USO COMERCIAL DE ESTE PRODUCTO ANULA LA GARANTÍA.