

WARRANTY

DO NOT RETURN YOUR PRODUCT TO THE STORE. PLEASE CONTACT BABY TREND FOR REPLACEMENT PARTS, SERVICE AND REPAIR.

The Baby Trend® warranty covers workmanship defects within the first 180 days of purchase. Any product which has been subjected to misuse, abuse, abnormal use, excessive wear and tear, improper assembly, negligence, environmental exposure, alteration or accident, or has had its serial number altered or removed invalidates all claims against the manufacturer. Any damage to property during installation is the sole responsibility of the end user. The Customer Service Department can be contacted at 1 (800) 328-7363 Monday through Friday between 8:00am and 4:30pm (PST). Return Authorizations are required prior to returning product(s) to Baby Trend®. Warranty only valid in North America.

GARANTIA

NO DEVUELVA SU PRODUCTO A LA TIENDA. POR FAVOR CONTACTE A BABY TREND PARA PIEZAS DE REPUESTO, SERVICIO Y REPARACION.

La garantía de Baby Trend® cubre defectos de fábrica dentro de los primeros 180 días de la compra. Cualquier producto que haya sido sometido a uso indebido, abuso, uso anormal, desgaste excesivo, montaje incorrecto, negligencia, exposición ambiental, alteración o accidente, o que ha tenido su número de serie alterado o removido anula todos los reclamos contra el fabricante. Cualquier daño a la propiedad durante la instalación es de la exclusiva responsabilidad del usuario final. El Departamento de Servicio al Cliente puede ser contactado a 1 (800) 328-7363 Lunes a viernes entre 8:00am y 4:30pm (PST). Un número de autorización es requerido antes de la devolución de los producto(s) a Baby Trend®. Garantía válida sólo en América del Norte.

GARANTIE

NE PAS RETOURNER VOTRE PRODUIT AU MAGASIN. VEUILLEZ CONTACTER BABY TREND POUR DES PIÈCES DE RECHANGE, ENTRETIEN ET RÉPARATION.

La garantie Baby Trend® couvre les vices de fabrication dans les 180 jours suivant l'achat du produit. Tout produit qui a été soumis à un usage abusif, une utilisation anormale, une usure excessive, un montage incorrect, de la négligence, de l'exposition environnementale, de la modification ou un accident, ou a eu son numéro de série modifié ou supprimé annule toutes les réclamations contre le fabricant. Tout dommage à la propriété lors de l'installation est de la seule responsabilité de l'utilisateur final. Le service client peut être contacté au 1 (800) 328-7363 du lundi au vendredi 8 h – 16 h 30 (PST). Une autorisation sera nécessaire avant de retourner le produit à Baby Trend®. Garantie valable uniquement en Amérique du Nord.



www.babytrend.com

Baby Trend, Inc.
1607 S. Campus Ave.,
Ontario, CA 91761

1-800-328-7363
(8:00am ~ 4:30pm PST)
www.babytrend.com

Read all instructions BEFORE assembly and USE of product.
KEEP INSTRUCTIONS FOR FUTURE USE.

Lea todas las instrucciones ANTES de armar y USAR el producto.
CONSERVE LAS INSTRUCCIONES PARA USO FUTURO.

Lisez toutes les instructions du manuel AVANT l'assemblage
ou L'UTILISATION de ce produit. CONSERVEZ CES
INSTRUCTIONS POUR RÉFÉRENCE ULTÉRIEURE.

*Toys and mobile may vary
*Los juguetes y el móvil pueden variar
*Les jouets et le mobile peuvent varier

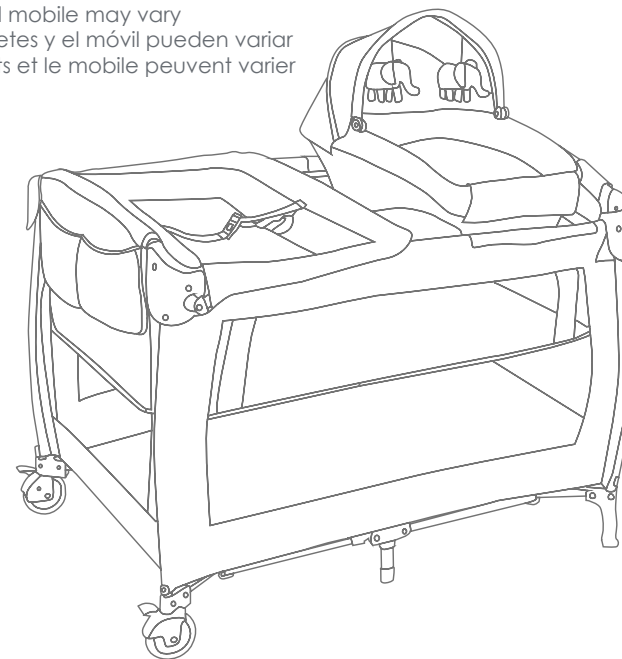

PY86XXXC
Lil Snooze Deluxe II Nursery Center
Instruction Manual
Manual de Instrucciones
Manuel d'instruction



www.babytrend.com

Playard Warnings

 **WARNING:** Failure to follow the instructions could result in serious injury or death.

-  **WARNING: INFANTS CAN SUFFOCATE:**
- In gaps between a mattress too small or too thick and product sides.
 - On soft bedding
 - NEVER add a mattress, pillow, comforter, or padding
 - Use only the mattress provided by Baby Trend™.
 - The playard mattress/pad is specially designed to prevent suffocation. The playard mattress/pad has a solid base, a certain length and width, and is less than one inch thick in order to meet safety standards. Using a thicker or a different sized mattress/pad may allow a child's head to get between mattress/pad and the side of the playard causing suffocation.
 - To reduce the risk of SIDS, pediatricians recommend healthy infants be placed on their back to sleep, unless otherwise advised by your physician.
 - ALWAYS place child on back to sleep.
 - NEVER use plastic shipping bags or other plastic film as mattress covers not sold and intended for that purpose. They can cause suffocation.
 - NEVER use a water mattress with this product.

 **WARNING: STRANGULATION HAZARD:**
WARNING: NEVER LEAVE INFANT IN PRODUCT WITH SIDES DOWN. Infant may roll into space between pad and loose mesh side causing suffocation.

- Strings can cause strangulation! NEVER place items with a string around a child's neck such as hood strings or pacifier cords. NEVER suspend strings over playard or attach strings to toys.
- NEVER place the product near a window where cords from blinds or drapes can strangle a child.
- Child can become entrapped and die when improvised netting or covers are placed on top of a playard. Never add such items to confine child in playard.
- NEVER leave child in product with sides lowered. Be sure sides are raised and locked in position whenever child is in product.

 **WARNING:** See playard floor and side rails for warning.

- The playard, including side rails, must be fully erected prior to use.
- Make sure latches are secure.
- Discontinue use of the product when child is able to climb out or reaches the height of 35 in. (890 mm), or 30lbs. (14kg).
- When child is able to pull to standing position, remove bumper pads, large toys and other objects that could serve as steps for climbing out.
- ALWAYS provide the supervision necessary for the continued safety of your child. When used for playing, never leave child unattended. Child in crib must be under supervision at all times.

- **ALWAYS** ensure that the playard, changing table, and napper are safe by checking regularly, before placing the child in it, that every part is properly secured in place.
- **NEVER** leave the Bassinet in place when child is in playard.
- **NEVER** leave Changing Table in place when child is in the playard.
- **NEVER** leave Napper in place when child is in the playard. Only one child can use the Playard/Nursery Center at any time.
- **NEVER** use this product if there are any loose or missing fasteners, loose joints, broken parts, or torn mesh/fabric. Check before assembly and periodically during use. Contact Baby Trend Customer Service at 1-800-328-7363 for replacement parts, repair or instructions. **NEVER** substitute parts.
- This product is not intended for commercial use.

Advertencia del Corralito

- ⚠️ **ADVERTENCIA:** La inobservancia de las advertencias e instrucciones podría causar lesiones graves o la muerte.
- ⚠️ **ADVERTENCIA: PELIGRO DE ASFIXIA:** Los niños se han asfixiado:
 - En los espacios entre acolchado adicional y el lado de la cuna, y
 - En colchones blandos
- Utilice **SÓLO** la almohadilla suministrada de Baby Trend.
- **NUNCA** agregue colchones, almohadas, edredones ni rellenos.
- El colchón corralito/almohadilla está especialmente diseñado para evitar la asfixia. El colchón corralito/colchoneta tiene una base sólida, una cierta longitud y ancho, y tiene menos de una pulgada de espesor para cumplir con las normas de seguridad. El uso de un colchón/colchoneta más grueso o diferente puede hacer que la cabeza del niño se atasque entre el colchón/colchoneta y el lateral del corralito causando asfixia.
- Para reducir el riesgo de SMIS, los pediatras recomiendan acostar a los niños sanos boca arriba para dormir, a menos que el médico indique lo contrario.
- **SIEMPRE** coloque al niño de espaldas para dormir.
- **NUNCA** use bolsas de plástico para transporte u otras envolturas plásticas para cubrir el colchón no diseñadas o comercializadas para ese fin. Pueden causar asfixia.
- **NUNCA** utilice un colchón de agua con este producto.

⚠️ **ADVERTENCIA:** PELIGRO DE ESTRANGULAMIENTO:
ADVERTENCIA: NUNCA DEJE AL NIÑO EN EL PRODUCTO CON LOS COSTADOS BAJOS. EI niño podría desplazarse hasta el espacio entre la almohadilla y el lado de la malla suelta, y sufrir asfixia.

- **¡Los cordones pueden causar estrangulamiento! NUNCA coloque elementos con cordones alrededor del cuello del niño, tales como cordones de capuchas o de chupetes. NUNCA cuelgue cordones sobre el corralito ni ate cuerdas a los juguetes.**
- **NUNCA coloque el producto cerca de ventanas donde el niño se pueda estrangular con cordones de persianas o cortinas**
- **El niño puede quedar atrapado y morir cuando se colocan redes o cubiertas improvisadas encima del corralito. Nunca coloque estos artículos para recluir al niño dentro del corralito.**
- **NUNCA deje al niño en el producto con los costados bajos. Asegúrese de que los costados estén levantados y trabados toda vez que el niño esté en el producto.**

⚠️ **ADVERTENCIA:** **Vea el piso del parque para bebés y las barras laterales para mensajes de advertencia.**

- El corralito, junto con las barandas laterales, deberán estar totalmente erguidos antes de usar.
- Asegúrese de que las trabas estén firmes.
- El producto deberá dejar de usarse cuando el niño sea capaz de trepar y salir, o alcance una altura de 35 pulg. (890 mm) o un peso de 30 lb. (14 kgs), lo que ocurra primero.
- Cuando el niño sea capaz de levantarse agarrándose a objetos, quite las almohadillas protectoras, los juguetes grandes y demás objetos que puedan servirle de escalones para trepar y salir.
- Proporcione **SIEMPRE** la supervisión necesaria para la seguridad continua de su niño. Cuando se use para jugar, **NUNCA** deje al niño solo. El niño en la cuna debe estar bajo supervisión en todo momento.
- Asegúrese de que el corralito, el cambiador y la mecedora sean seguros, revisándolos regularmente y controlando que cada parte esté bien asegurada en su lugar, antes de colocar al niño.
- **NUNCA** deje la cuna armada cuando el niño esté dentro del corralito.
- **NUNCA** deje la mesa para cambiar al bebé armada cuando el niño está en el corralito.
- **NUNCA** deje la Camita armada cuando el niño esté dentro del corralito. Sólo un niño a la vez puede usar el Centro de juegos.
- **NUNCA** utilice este producto si hay sujeciones sueltas o ausentes, uniones flojas, piezas rotas o si la tela o la malla están rasgadas. Revise antes de armar y en forma periódica durante el uso. Si necesita repuestos, reparación o instrucciones, llame al servicio de atención al cliente de Baby Trend al 1-800-328-7363. **NUNCA** reemplace piezas.
- Este producto no está diseñado para uso comercial.

Mise en garde du Parc de bébé

⚠️ **MISE EN GARDE** : Manquer de suivre ces avertissements et les instructions peut entraîner de sérieuses blessures ou un décès.

⚠️ **MISE EN GARDE** : DANGER DE SUFFOCATION DES BÉBÉS ONT ÉTOUFFÉ :

- Dans les espaces entre supplément de rembourrage et le côté de la nacelle / berceau, e
- Sur une douillette molle
- Utilisez SEULEMENT un matelas fournit par Baby Trend.
- NE JAMAIS ajouter un matelas, oreiller, édredon ou du rembourrage.
- Le matelas/coussinet de parc est spécialement conçu pour prévenir la suffocation. Le matelas/coussinet a une base solide, une certaine longueur et largeur, et une épaisseur de moins d'un pouce pour répondre aux normes de sécurité. L'utilisation d'un matelas/coussinet plus épais ou de taille différente peut laisser la tête d'un enfant se placer entre le matelas/coussinet et le côté du parc, provoquant l'asphyxie.
- Pour réduire le risque du syndrome de la mort subite du nourrisson en couchant, les pédiatres recommandent que les enfants en bonne santé soient placés sur leur dos pour dormir, sauf avis contraire du médecin.
- TOUJOURS placer l'enfant sur le dos pour dormir.

- NE PAS utiliser comme couvre-matelas de sac à provisions ou autre pellicule plastique qui ne sont pas conçus pour cet usage. Ils peuvent causer la suffocation.
- NE PAS utiliser un matelas à eau avec ce produit.

- ⚠️ **MISE EN GARDE** :
DANGER D'ÉTRANGLEMENT :
- AVERTISSEMENT** : NE JAMAIS LAISSER LE BÉBÉ DANS LE PARC LORSQUE LES CÔTÉS SONT ABAISSÉS. Le bébé peut suffoquer en tombant dans l'espace entre le matelas et le grillage du côté.
- Les ficelles peuvent causer un risque d'étranglement! NE PAS placer d'objets avec une corde autour du cou de l'enfant, tels des cordons de capuchon ou de suce. NE PAS suspendre de ficelles au-dessus d'un parc/lit d'enfant afin d'y attacher des jouets.
 - Ne jamais ajouter de telles installations dans le but de confiner votre enfant dans le parc.
 - L'enfant peut rester coincé jusqu'à en étouffer mortellement lorsqu'un grillage ou un couvercle improvisé est placé par-dessus un parc. Ne jamais ajouter de telles installations dans le but de confiner votre enfant dans le parc
 - NE PAS laisser un enfant seul dans le produit quant un côté est rabaisé. Soyez certain que les côtés sont relevés et en position verrouillé chaque fois qu'un enfant est placé dans le produit.

AVERTISSEMENT : Voir le plancher du parc de bébé et les barres latérales pour les messages de mise en garde.

- Le parc, y compris les barres de côté, doit être totalement assemblé avant son utilisation.
- Assurez-vous que les verrous sont bien fermés.
- Pour prévenir les risques de chute, NE PAS utiliser ce produit lorsque le bébé commence à ramper sur les mains et genoux, mesure plus de 890 mm (35 po) ou pèse plus de 13,6 kg (30 lb), peu importe quel arrive en premier.
- Quand l'enfant est capable de se tirer à une position debout, enlever les bordures de protection, les gros jouets et les divers autres objets qui pourraient servir comme marches au bébé pour sortir.
- **TOUJOURS** prendre toutes les mesures nécessaires pour assurer la sécurité de votre enfant. **NE JAMAIS** laisser un enfant sans surveillance.
- **TOUJOURS** veiller à ce que le parc, la table à langer, et la couchette sont sûrs en vérifiant régulièrement, avant de placer l'enfant, que chaque partie est correctement fixée.
- Ne jamais laisser le moïse amovible en place lorsque l'enfant se trouve dans le parc.
- **NE JAMAIS** laisser la table à langer en place lorsque l'enfant est dans le parc.
- **NE JAMAIS** laisser le moïse en place lorsque l'enfant se trouve dans le parc de bébé. Le parc de bébé peut accueillir un seul enfant à la fois.

- Avant chaque utilisation ou assemblage inspecter le parc, le berceau à roulettes et la table à langer pour vérifier s'il y a de bris, des joints lâches, des pièces manquantes ou des bords pointus. **NE PAS** utiliser le parc ou le berceau à roulettes si une pièce manque ou est brisée. Communiquer avec le service à la clientèle de Baby Trend au 1-800-328-7363 pour des pièces de rechange. **NE PAS** substituer pour des pièces qui ne sont pas d'origine.
- Ce produit n'est pas conçu pour une utilisation commerciale.

Check the parts to make sure you have all the parts for this model before assembling the playard.

Revise la lista de piezas para asegurarse de que tiene todas las piezas para este modelo antes de armar el corralito.

Vérifiez que vous avez toutes les pièces de ce modèle avant d'assembler le parc de bébé.



Playard
Coralito
Parc



Travel / Storage Bag
Bolsa de viaje y portaobjetos
Sac de transport ou de rangement

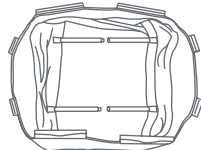

Bassinet with metal support tubes
Cuna con tubos metálicos de soporte
Couchette avec le support métallique tubes

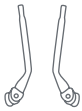

Short Bar with Connector Knob (2)
Barras cortas con Perillas conectora (2)
Barre courte avec connecteur boutons (2)



Long Curved Bar (2)
Barras curvadas largas (2)
Longue barre courbe (2)

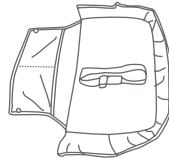

* Changing Table
* El Cambiador
* Table à langer



Mattress
Colchón
Matelas



* Canopy
* Cubierta
* Auvent

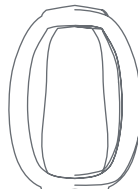

Napper Fabric
Tela de la camita
Structure en tissu du moïse

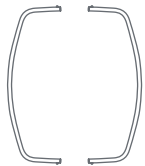

Napper Frame Bars (2)
Barras del armazón de la camita (2)
Barres pour armature de moïse (2)

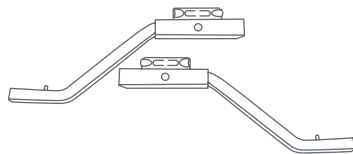

Napper Support Tubes (2)
Ganchos superiores de la camita (2)
Attaches supérieures de moïse (2)

* Type and quantity may vary * Tipo y la cantidad puede variar * Type et quantité peut varier selon le modèle

IMPORTANT ! To ensure safe operation of your product, please follow these instructions carefully. Please keep these instructions for future reference.

IMPORTANT ! Before assembly and each use, inspect this product for damaged hardware, loose joints, missing parts or sharp edges. NEVER use if any parts are missing or broken.

IMPORTANT ! Adult assembly is required.

¡IMPORTANTE! Para asegurar el funcionamiento seguro de su producto, siga estas instrucciones cuidadosamente. Por favor, conserve estas instrucciones para referencia futura.

¡IMPORTANTE ! Antes de armar y cada vez que vaya a usar este producto, revise que no tenga piezas de metal dañadas, uniones flojas, piezas ausentes o bordes puntiagudos. NUNCA utilice el producto con piezas ausentes o rotas.

¡IMPORTANTE ! Se requiere el montaje por parte de un adulto.

IMPORTANT ! Afin d'assurer l'utilisation sécuritaire de votre produit suivre ces instructions soigneusement. Conservez ces instructions pour référence ultérieure.

IMPORTANT ! Avant chaque utilisation ou assemblage inspecter votre produit pour vérifier s'il y a de bris, des joints lâches, des pièces manquantes ou des bords pointus. NE PAS utiliser le produit à roulettes si une pièce manque ou est brisée.

IMPORTANT ! L'assemblage par un adulte est nécessaire.

TO ASSEMBLE PLAYARD ARMADO DEL CORRALITO ASSEMBLAGE DU PARC DE BÉBÉ



Playard
Corralito
Parc

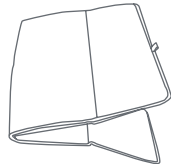

Mattress
Colchón
Matelas

ATTENTION: Playard must be fully assembled and securely locked before installing or using other accessories.

ATENCIÓN: El corralito debe estar totalmente armado y trabado de manera segura antes de instalar o usar otros accesorios.

ATTENTION : Le parc de bébé doit être totalement monté et verrouillé avant d'installer ou d'utiliser d'autres accessoires.

1) • Unzip bag and remove Playard frame (Fig. 1). Undo the Fasten straps and set the Mattress aside.

DO NOT push center down yet.

• Abra la bolsa y saque el armazón del corralito (Fig. 1). Desabroche las correas de sujeción y ponga el colchón a un lado.

Todavía NO empuje el centro hacia abajo.

• Ouvrez le sac et enlevez le cadre (Fig. 1). Détacher les sangles et mettre le matelas de côté.

NE PAS pousser le centre du parc vers le bas.



Fig. 1

2) • Top rails must be fully erected before lowering center. Pull up one rail at a time, hold one hand on each side of the rail and pull up sharply, do not pull from the middle where the center latch release is located, make sure both tubes latch in place and each rail is rigid (Fig. 2).

IMPORTANT: The center must be raised while locking the rails. If one rail will lock but the other side will not then, unlock the rail by squeezing the release in the center and try again.

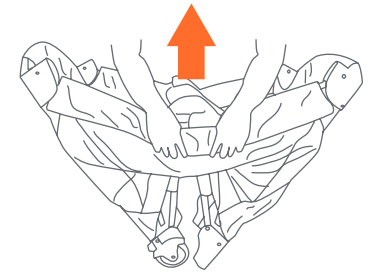

Fig. 2

• Las barandillas superiores deben estar completamente erguidas antes de bajar el centro. Levante una barandilla por vez, coloque una mano a cada lado de la barandilla y levante fuertemente. No jale del medio, donde se ubica el mecanismo de liberación del sujetador central. Asegúrese de que ambos tubos estén asegurados en su lugar y que todas las barandillas estén rígidas (Fig. 2).

IMPORTANTE: El centro debe estar elevado mientras se aseguran las barandillas. Si una barandilla queda asegurada, pero la otra no, destrabe la barandilla presionando el mecanismo de liberación ubicado en el centro e intente nuevamente.

• Les barrières supérieures doivent être complètement relevées et bloquées avant d'abaisser le centre du parc. Tirez sur une seule barrière à la fois; placez une main sur chaque tube formant la barrière et tirez fermement vers le haut; évitez de tirer en tenant la barrière au centre, puisque c'est là que se trouve le mécanisme de blocage du verrou. Assurez-vous que les deux tubes sont bien verrouillés et que toutes les barrières sont solides (Fig. 2).

IMPORTANT : Le centre du parc doit être complètement relevé lors du verrouillage des barrières. Si une seule barrière est verrouillée, débloquez le verrou en appuyant sur le mécanisme de déblocage du verrou puis recommencez.

- 3) • Once all four (4) top rails are locked in place, push down on the center handle (Fig. 3a). The center mechanism automatically locks in place.

IMPORTANT: Test each top rail by pushing down slightly to confirm each is rigid and securely in place before use (Fig. 3b).

IMPORTANT: The handle located in the center of the Playard floor **MUST** remain raised (Approx. 45.7 cm or 18 inches) while locking the side rails in place. If the center is not raised the rails will **NOT** lock.

If you experience difficulty and one side of the rail will lock but the other side will not then, unlock the rail by squeezing the release in the center and try again.

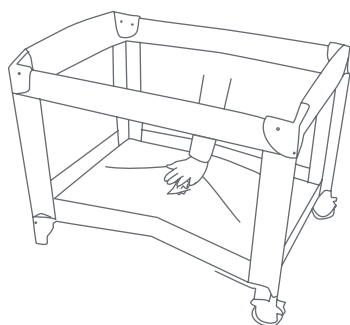

Fig. 3a

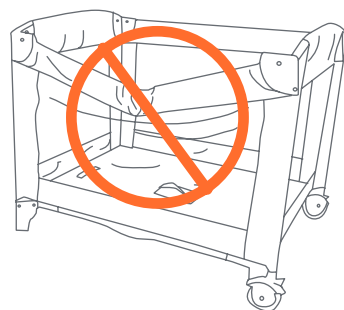

Fig. 3b

- Una vez que las cuatro (4) barandillas superiores estén aseguradas en su lugar, empuje el asa central hacia abajo (Fig. 3a). El mecanismo central automáticamente se asegura en su lugar.

IMPORTANTE: Pruebe todas las barandillas superiores empujándolas suavemente hacia abajo para confirmar que estén rígidas y aseguradas en su lugar antes de usar el producto (Fig. 3b).

IMPORTANTE: La manija ubicada en el centro del piso del corralito **DEBE** permanecer levantada (aprox. 45.7 cm o 18 pulg.) mientras se traban en su lugar las barandas laterales. Si el centro no está levantado, las barandas **NO** se trabarán. Si tiene dificultades y se trava sólo un lado de la baranda pero el otro no, destrabe la baranda apretando el botón de liberación que se encuentra en el centro e intente nuevamente.

- Lorsque les quatre (4) barrières auront été montées et bloquées, abaissez le centre du parc (Fig. 3a). Le mécanisme central fera automatiquement verrouillé en place.

IMPORTANT: Vérifiez chaque barrière en appuyant légèrement dessus pour confirmer qu'elles sont rigides et bien verrouillées avant chaque utilisation (Fig. 3b).

IMPORTANT : La poignée située au centre du parc de bébé **DOIT** rester en position relevée (Environ 45,7 cm ou 18 pouces), lors du verrouillage des barres de côté. Si le centre n'est pas soulevé les barres se verrouilleront **PAS**. Si vous éprouvez des difficultés et qu'un côté des barres se verrouille mais l'autre partie non, déverrouiller les barres en serrant la poignée située au centre du parc de bébé et essayez à nouveau.

- 4) • Place the Mattress on the floor of the Playard with the padded side facing up (Fig. 4).

- Coloque el colchón en el piso del corralito de juegos con el lado acolchado hacia arriba (Fig. 4).

- Placez le matelas au fond du parc, côté matelassé vers le haut (Fig. 4).

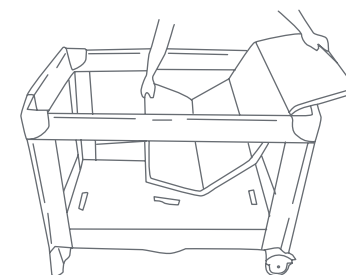

Fig. 4

- 5) • Insert the hook & loop fasteners located on the underside of the Mattress through the slots in the floor on each end of the Playard (Fig. 5a). Fasten the hook and loop fasteners to the underside of the Playard floor to prevent the Mattress from moving (Fig. 5b).

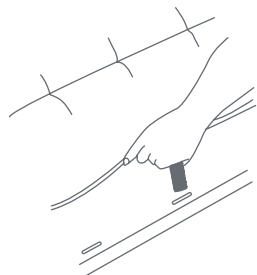

Fig. 5a

- Introduzca las correas de gancho y bucle ubicadas en la parte inferior del colchón a través de las ranuras del piso en cada extremo del corralito de juegos (Fig. 5a). Trabe el gancho y pase las correas por la parte inferior del piso del corralito de juegos para evitar que el colchón se mueva (Fig. 5b).

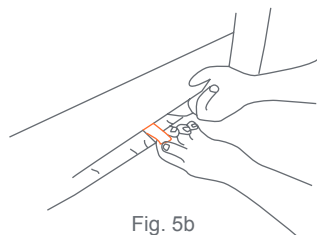

Fig. 5b

- Localisez les courroies crochet et boucle situées sous le matelas puis insérez-les dans les fentes situées à chacune des extrémités du plancher du parc (Fig. 5a). Attachez les courroies sous le plancher du parc pour empêcher le matelas de glisser (Fig. 5b).

- 6) • To operate the brakes on the Wheels, press downward on the brake levers. To release, lift upward on the lever (Fig. 6).

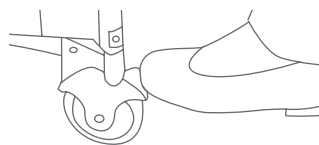

Fig. 6

- Para operar los frenos en las rueditas, presione las palancas de freno hacia abajo. Para liberar, levante la palanca (Fig. 6).
- Pour actionner les freins, appuyez vers le bas sur les leviers de frein. Pour libérer, soulevez le levier vers le haut (Fig. 6).

ATTENTION: To use as a bassinnet, skip to page 21 for bassinnet installation instructions.

ATENCIÓN: Para utilizar como cuna, vaya a la página 21 para ver las instrucciones de instalación de la cuna.

ATTENTION : Pour l'utiliser comme nacelle, passez à la page 21 pour les instructions d'installation de la nacelle.

FOLDING PLAYARD CÓMO PLEGAR EL CORRALITO REPLIER LE PARC A BEBE

- 7) • Release the hook and loop fastener holding the Mattress from underneath the Playard floor or the Bassinet and set the mattress aside.
- Do not unlock top rails yet, center of floor must be raised before top rails will unlock.
- Rotate the center handle counter-clockwise 90 degrees and raise the center as high as the top rails (Fig. 7). Gather the Legs and Wheels together towards the center as close as possible so that they nearly touch.

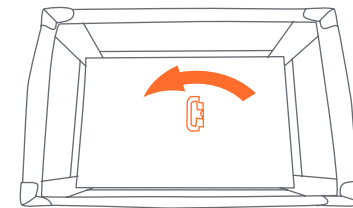

Rotate before lifting
Girar antes de levantar
Rotation avant la levée

Fig. 7

- Suelte las correas de gancho y bucle cierre que sostienen el colchón desde debajo del piso del corralito de juegos o el moisés y déjelas a un lado.

- Todavía no destrabe las barandillas superiores. El centro del piso debe estar elevado antes de destrabar las barandillas superiores.

- Gire el asa central 90 grados en sentido antihorario y levante el centro a la altura de las barandillas superiores (Fig. 7). Junte las patas y las ruedas hacia el centro tan cerca como sea posible, de manera que prácticamente se toquen.

- Détachez les courroies crochet et boucle fermeture situées sous le plancher du parc ou de la bassinette pour maintenir le matelas en place, puis retirez le matelas.
- Ne déverrouillez pas les barrières immédiatement. Le plancher du parc doit d'abord être relevé avant de pouvoir débloquer les barrières.
- Saisissez la poignée située au centre du plancher du parc puis effectuez un quart de tour vers la gauche et relevez le centre à la hauteur de la barrière supérieure (Fig. 7). Ramenez les montants et les roues vers le centre du parc aussi près que possible les uns des autres.

- 8)** • Locate the rail latch release in the center and bottom side of each rail. Squeeze the lever with two hands until the rail releases the two tubes (Fig. 8a), then push down (Fig. 8b).
NOTE: If the top rail(s) do not release completely, **DO NOT FORCE!** Lift the center of floor higher. Both tubes must be released for the top rail to fold.

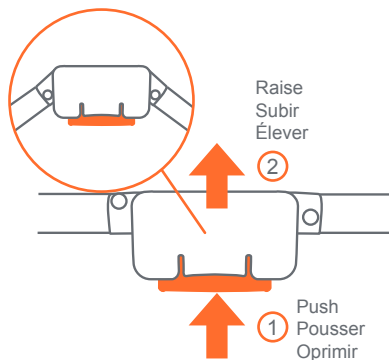
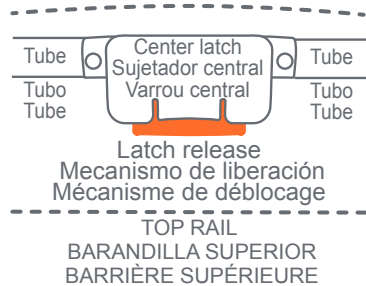

Fig. 8a

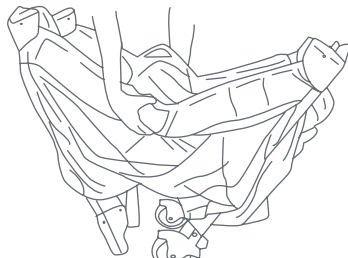

Fig. 8b

- Ubique el mecanismo de liberación del sujetador de las barandillas en el centro y la parte inferior de cada barandilla. Presione la palanca con ambas manos hasta que la barandilla suelte los dos tubos (Fig. 8a), luego empuje hacia abajo (Fig. 8b).
NOTA: Si las barandillas superiores no se sueltan completamente, **¡NO LAS FUERCE!** Levante el centro del piso más alto. Se deben soltar ambos tubos para que la barandilla superior se pliegue.

- Localisez le mécanisme de déblocage du verrou situé au centre et au bas de chaque barrière. Comprimez le levier à deux mains jusqu'à ce que la barrière libère les deux tubes (Fig. 8a), puis poussez le mécanisme vers le bas (Fig. 8b).

REMARQUE : Si une ou les deux barrières ne sont pas complètement libérées, **NE FORCEZ PAS!** Relevez le centre du plancher encore plus haut. Pour plier la barrière supérieure, les deux tubes doivent être libérés.

- 9)** • Gather four (4) corners and center all together tightly (Fig. 9). Wrap Mattress around Playard frame with padded side facing inward.



Fig. 9

- Junte las cuatro (4) esquinas y el centro con firmeza (Fig. 9). Envuelva el colchón alrededor de la estructura del corralito de juegos con el lado acolchado hacia adentro.

- Ramenez les quatre (4) coins vers le centre (Fig. 9). Enroulez le matelas autour du cadre du parc, côté matelassé vers l'intérieur.

- 10)** • Secure the hooks and loop fasteners by feeding them through the loops on the end of the Mattress and folding them back onto themselves (Fig. 10).

- Place folded Playard into carry bag so that the handle comes through the opening between each side of the zipper.

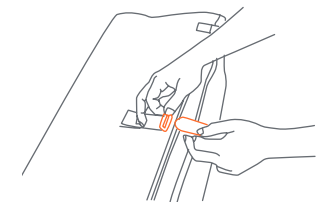

Fig. 10

- Asegure gancho y pase las correas pasándolas por las presillas en el extremo del colchón y plegándolas sobre sí (Fig. 10).

- Coloque el corralito plegado en la bolsa de transporte de modo tal que la manija sobresalga de la abertura entre cada lado de la cremallera.
- Sécuriser les crochets et sangles en les passant à travers les boucles à l'extrémité du matelas et en les repliant sur eux-mêmes (Fig. 10).
- Placer le parc de bébé replié dans le sac de rangement, de sorte que la poignée dépasse des ouvertures de chaque côté de la fermeture éclair.

ACCESSORIES

Full-Size Bassinet & Cradles Warnings:

⚠️ WARNING: Failure to follow these warnings and the instructions could result in serious injury or death. **WARNING-FALL HAZARD:** To help prevent falls, do not use this product when the infant begins to push up on hands and knees or has reached the height of 25 in. (635 mm), weight of 15 lbs. (6.8 kgs) or 3 months old, whichever comes first.

- **ALWAYS** check that the bassinet is securely locked on the base/stand by pulling upwards on the bassinet bed.

SUFFOCATION HAZARD

Infants have suffocated:

- In gaps between extra padding and side of the bassinet/ cradle, and
- On soft bedding
Use only the pad provided by Baby Trend®. **NEVER** add a pillow, comforter, or another mattress for padding.
- Strings can cause strangulation! **DO NOT** place items with a string around a child's neck such as hood strings or pacifier cords. **DO NOT** suspend strings over the bassinet or attach strings to toys.
- **NEVER** use plastic shipping bags or other plastic film as mattress covers not sold and intended for that purpose. They can cause suffocation.
- Use bassinet with only one child at a time.
- **NEVER** place a child under the bassinet.
- The bassinet must be fully assembled and installed before using.

- The playard, including side rails, must be fully erected prior to use. Make sure each latch is secure.
- **NEVER** leave the bassinet in place when child is in playard.
- **NEVER** leave Changing Table in place when child is in the playard.
- Discontinue use of full-size bassinet when child begins to push up on hands and knees or has reached the height of 25 in. (635 mm), weight of 15 lbs. (6.8 kgs) or 3 months old, whichever comes first.
- Only one child can use the Playard at any time.
- To reduce the risk of SIDS, pediatricians recommend healthy infants be placed on their back to sleep, unless otherwise advised by your physician.
- **ALWAYS** place child on back to sleep.
- **ALWAYS** provide the supervision necessary for the continued safety of your child. **NEVER** leave children unattended.
- If a sheet is used with the mattress/pad, use only the one provided by Baby Trend® or one specifically designed to fit the dimension of the playard mattress.
- **ALWAYS** provide the supervision necessary for the continued safety of your child. **NEVER** leave children unattended.

- Child can become entrapped and die when improvised netting or covers are placed on top of a playard. Never add such items to confine child in playard.

ACCESORIOS

Advertencias de moisés y la cuna de tamaño completo :

 **ADVERTENCIA:** La inobservancia de las advertencias e instrucciones podría causar lesiones graves o la muerte.

ADVERTENCIA-PELIGRO DE CAÍDA: Para ayudar a prevenir las caídas, no utilice este producto cuando el niño comienza a empujar hacia arriba con las manos y las rodillas o alcance una altura de 25 pulgadas (635 mm), un peso de 15 libras (6.8 kg) o tenga 3 meses de edad, lo que ocurra primero.

- Compruebe **SIEMPRE** que la cuna este bien encajado en la base / soporte; comprueba jalando hacia arriba en la cuna.

PELIGRO DE ASFIXIA

Los niños se han asfixiado:

- En los espacios entre acolchado adicional y el lado de la cuna, y
- En colchones blandos
Utilice **SÓLO** la almohadilla suministrada de fábrica. **NUNCA** agregue colchones, almohadas, edredones ni rellenos.
- ¡Los cordones pueden causar estrangulamiento! **NUNCA** coloque elementos con cordones alrededor del cuello del niño, tales como cordones de capuchas o de chupetes. **NUNCA** cuelgue cordones sobre moisés y la cuna ni ate cuerdas a los juguetes.
- **NUNCA** use bolsas de plástico para transporte u otras envolturas plásticas para cubrir el colchón no diseñadas o comercializadas para ese fin. Pueden causar asfixia.

- Coloque a un solo niño por vez en la cuna.
- **NUNCA** coloque al niño debajo de la cuna.
- La cuna deberá estar totalmente armada e instalada antes de usar.
- El corralito, junto con las barandas laterales, deberán estar totalmente erguidos antes de usar. Asegúrese de que las trabas estén firmes.
- **NUNCA** deje la cuna armada cuando el niño esté dentro del corralito.
- **NUNCA** deje la mesa para cambiar al bebé armada cuando el niño está en el corralito.
- La cuna de tamaño completo deberá dejar de usarse cuando el niño comience a levantarse apoyándose en sus manos y rodillas o alcance una altura de 25 pulgadas (635 mm), un peso de 15 libras (6.8 kg) o tenga 3 meses de edad, lo que ocurra primero.
- Sólo un niño a la vez puede usar el Centro de juegos.
- Para reducir el riesgo de SMIS, los pediatras recomiendan acostar a los niños sanos boca arriba para dormir, a menos que el médico indique lo contrario.
- **SIEMPRE** coloque al niño de espaldas para dormir.
- Proporcione siempre la supervisión necesaria para la seguridad continua de su niño. Cuando se use para jugar, **NUNCA** deje al niño solo.
- Si utiliza una sábana con el colchón/colchoneta, utilice solamente la proporcionada por Baby Trend® o una diseñada específicamente para adaptarse a la dimensión del colchón.

- Proporcione siempre la supervisión necesaria para la seguridad continua de su niño. Cuando se use para jugar, **NUNCA** deje al niño solo. El niño puede quedar atrapado y morir cuando se colocan redes o cubiertas improvisadas encima del corralito. Nunca coloque estos artículos para recluir al niño dentro del corralito.

ACCESSOIRES

Avvertissements de le moïse complet et de berceaux:

⚠️ **MISE EN GARDE** : Manquer de suivre ces avertissements et les instructions peut entraîner de sérieuses blessures ou un décès.

MISE EN GARDE-RISQUE DE CHUTE : Pour aider à prévenir les chutes, ne pas utiliser ce produit lorsque le bébé commence à se pousser sur les mains et les genoux ou a atteint la hauteur 635 mm (25 po), pèse plus de 6,8 kg (15 lb) ou est âgé de plus de 3 mois, peut importe quel arrive en premier.

- Vérifiez **toujours** que le berceau est bien verrouillé sur la base / le support en tirant vers le haut sur le berceau.

DANGER DE SUFFOCATION

Des bébés ont étouffé :

- Dans les espaces entre supplément de rembourrage et le côté de la nacelle / berceau, et
- Sur une douillette molle
- Utilisez **SEULEMENT** un matelas fournit par Baby Trend®.
- Les ficelles peuvent causer un risque d'étranglement! **NE PAS** placer d'objets avec une corde autour du cou de l'enfant, tels des cordons de capuchon ou de suce. **NE PAS** suspendre de ficelles au-dessus de moïse et de berceaux afin d'y attacher des jouets.
- **NE JAMAIS** ajouter un matelas, oreiller, édredon ou du rembourrage.

⚠️ AVERTISSEMENT

- **NE PAS** utiliser comme couvre-matelas de sac à provisions ou autre pellicule plastique qui ne sont pas conçus pour cet usage. Ils peuvent causer la suffocation.
- Ne s'utilise qu'avec un enfant à la fois.
- **NE JAMAIS** placer un enfant sous la couchette.
- La couchette doit être complètement assemblée et installée avant d'être utilisée.
- Le parc, y compris les barres de côté, doit être totalement assemblé avant son utilisation. Assurez-vous que les verrous sont bien fermés.
- **NE JAMAIS** laisser le moïse en place lorsque l'enfant se trouve dans le parc.
- **NE JAMAIS** laisser la table à langer en place lorsque l'enfant est dans le parc.
- Ne pas utiliser le moïse complet lorsque le bébé commence à ramper sur les mains et genoux, mesure plus de 635 mm (25 po), pèse plus de 6,8 kg (15 lb) ou est âgé de plus de 3 mois, peu importe quel arrive en premier.
- Le parc de bébé peut accueillir un seul enfant à la fois.
- Pour réduire le risque du syndrome de la mort subite du nourrisson en couchant, les pédiatres recommandent que les enfants en bonne santé soient placés sur leur dos pour dormir, sauf avis contraire du médecin.
- **TOUJOURS** placer l'enfant sur le dos pour dormir.
- Toujours prendre toutes les mesures nécessaires pour assurer la sécurité de votre enfant. **NE JAMAIS** laisser un enfant sans surveillance.
- Si un drap est utilisé avec le matelas/coussinet, utilisez uniquement celui fourni par Baby Trend® ou un drap spécialement conçu pour s'adapter à la dimension du matelas de parc.
- **TOUJOURS** prendre toutes les mesures nécessaires pour assurer la sécurité de votre enfant. **NE JAMAIS** laisser un enfant sans surveillance.
- L'enfant peut rester coincé jusqu'à en étouffer mortellement lorsqu'un grillage ou un couvercle improvisé est placé par-dessus un parc. Ne jamais ajouter de telles installations dans le but de confiner votre enfant dans le parc.

ASSEMBLY MONTAJE ASSEMBLAGE

TO ASSEMBLE BASSINET CÓMO ARMAR LA CUNA POUR ASSEMBLER LA COUCHETTE

Bassinet with metal support tubes
Cuna con tubos metálicos de soporte
Couchette avec le support métallique tubes

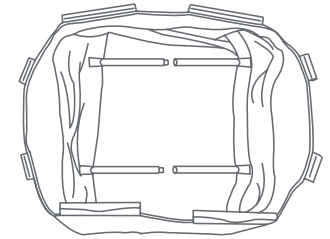

ATTENTION: Playard must be fully assembled and securely locked before installing or using the bassinet feature. (See To Assemble Playard section). You will need to remove the mattress from the bottom of the Playard to use inside your Bassinet.

ATENCIÓN: El corralito debe estar totalmente armado y trabado antes de instalar o utilizar la función de cuna. (Consulte la sección Cómo armar el corralito). Deberá quitar el colchón de la parte inferior del corralito para utilizar dentro de su cuna.

ATTENTION : Le parc de bébé doit être totalement monté et verrouillé avant d'installer ou de l'utiliser en tant que couchette. (Voir la section Assemblage du Parc de Bébé). Vous devrez enlever le matelas du parc et l'utiliser à l'intérieur de votre couchette.

- 11)** • Connect opposing Mattress Support Tubes that are attached to the bottom of the Bassinet (Fig. 11a).

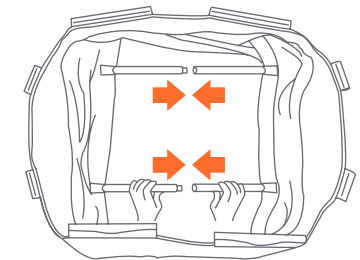

Fig. 11a

- Before placing the Mattress into the Bassinet, make sure Mattress Support tubes are connected (Fig. 11b).

- Conecte los Tubos de Apoyo de Colchón, conectados al inferior de la Cuna (Fig. 11a).

- Antes de colocar el colchón en la cuna, asegúrese de que los tubos de soporte del colchón se conectan (Fig. 11b).

- Connectez le tuyaux matelas de soutien, relié au fond du lit (Fig.11a).

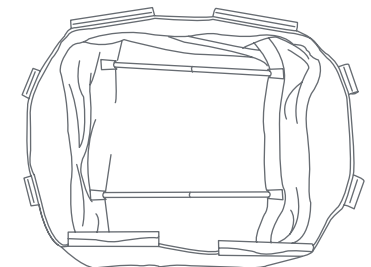

Fig. 11b

- Avant de placer le matelas dans le lit, assurez-vous que les tubes de support le matelas sont connectés (Fig. 11b).

- 12)** • Position the Bassinet over and down into the fully assembled Playard. Secure in place by pushing down firmly on each plastic support clip until all are snapped into place (Fig. 12).

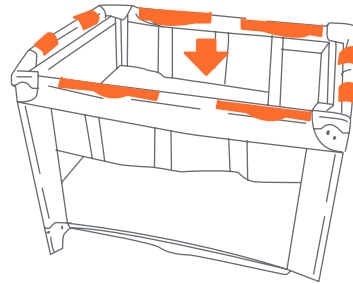

Fig. 12

- Coloque la cuna dentro del corralito totalmente armado. Asegúrela presionando firmemente sobre cada gancho de soporte de plástico hasta que todo esté encastrado en su lugar (Fig. 12).

- Mettre la couchette par dessus les rebords du haut du parc lorsqu'il est entièrement assemblé. Fixer en appuyant fermement sur chaque attache en plastique jusqu'à ce que toutes soient bien enclenchée (Fig. 12).

- 13)** • Place the Mattress into the Bassinet with the padded side facing upward (Fig. 13).

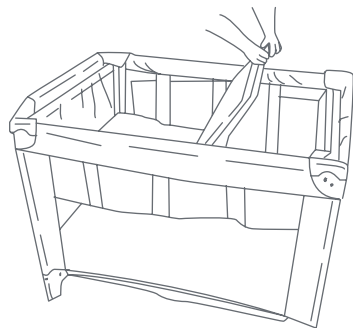

Fig. 13

- Coloque el colchón dentro de la cuna con el lado acolchado hacia arriba (Fig. 13).

- Insérer les deux tubes assemblés dans les boucles fournies sur le bas de la couchette (Fig. 13).

TO REMOVE BASSINET PARA QUITAR LA CUNA POUR RETIRER LA COUCHETTE

- Remove Mattress from Bassinet. Remove all other accessories in use on the Bassinet. Disconnect opposing Mattress Support Tubes. Unsnap all clips and lift Bassinet.

- Quite el colchón de la Cuna. Retire todos los demás accesorios en uso en la cuna. Desconectar los Tubos de Apoyo de Colchón. Suelte todos los ganchos y levante la cuna.

- Retirez le matelas de la couchette. Enlevez l'auvent. Enlevez tous les autres accessoires utilisés sur le couchette. Détachez les attaches en plastique et soulevez la couchette.

ACCESSORIES

Changing Table:

⚠️ **WARNING-FALL HAZARD:** Children have suffered serious injuries after falling from changing tables. Falls can happen quickly.

- **STAY** within arm's reach.
- **ALWAYS** secure this product to the support frame by (manufacturer's instructions for securing the changing unit/ pad). See instructions.

SUFFOCATION HAZARD : Babies have suffocated while sleeping on changing tables. Changing tables are not designed for safe sleep.

- **NEVER** allow baby to sleep on changing table.
- **NEVER** leave the changing table in place when the child is in the bassinet or the playard. Always remove the changing table while not in use.
To prevent your child from falls and other injuries, always use the safety belt when children are on the changing table.
- Discontinue use of the changing table when child begins to push up on hands and knees or has reached the height of 22 in. (558.8 mm), weight of 15 lbs. (6.8 kgs) or 3 months old, whichever comes first.
- Do not use changing table if it is damaged or broken.
- **ALWAYS** use the restraint system. Adjust belt as needed to get a snug fit.

ACCESORIOS

El Cambiador:

⚠️ **ADVERTENCIA-PELIGRO DE CAÍDA:** Los niños han sufrido lesiones graves como consecuencia de haberse caído de mesas para cambiar bebés. Las caídas pueden ocurrir rápidamente.

- **PERMANEZCA** a un brazo de distancia.
- Asegure **SIEMPRE** este producto al bastidor de soporte provisto por (instrucciones del fabricante para asegurar la unidad/almohadilla para cambiar al bebé). Vea las instrucciones.

PELIGRO DE ASFIXIA : los bebés se han ahogado mientras duermen en las mesas de cambio. Las tablas cambiantes no están diseñadas para un sueño seguro.

- **NUNCA** permita que el bebé se duerma en la mesa para cambiar.
- **NUNCA** deje el cambiador en su lugar cuando el niño se encuentre en la cuna o en el corralito. Siempre debe quitar el cambiador mientras no se usa.
Para evitar caídas y otras lesiones, utilice siempre el cinturón de seguridad cuando el niño esté en el cambiador.
- El cambiador deberá dejar de usarse cuando el niño comience a levantarse apoyándose en sus manos y rodillas o alcance una altura de 22 pulgadas (558.8 mm), un peso de 15 libras (6.8 kg) o tenga 3 meses de edad, lo que ocurra primero.
- No utilice la mesa para cambiar al bebé si está dañada o rota.
- **SIEMPRE** coloque al niño de espaldas para dormir.

ACCESSOIRES:

Table à langer:

⚠️ MISE EN GARDE - RISQUE DE CHUTE:

Les enfants ont subi des blessures graves après une chute de tables à langer. Les chutes peuvent se produire rapidement.

- **RESTER** à portée de bras.
- **TOUJOURS** obtenir ce produit dans le cadre de support (par les instructions du fabricant pour fixer l'unité de changement / coussinet). Voir les instructions.

RISQUE DE SUFFOCATION: les bébés ont suffoqué en dormant sur les tables à langer. Les tables à langer ne sont pas conçues pour un sommeil sûr.

- **NE JAMAIS** permettre au bébé de dormir sur une table à langer.
- **NE JAMAIS** laisser la table à langer sur le dessus du parc lorsqu'un enfant se trouve dans le parc. Toujours retirer table à langer lorsqu'il n'est pas utilisé.
- La table à langer lorsque le bébé commence à ramper sur les mains et genoux, mesure plus de 558,8 mm (22 po), pèse plus de 6,8 kg (15 lb) ou est âgé de plus de 3 mois, peut importe quel arrive en premier.
- Ne pas utiliser la table à langer si elle est endommagée ou brisée.
- **TOUJOURS** utiliser le système de retenue. Ajuster la ceinture au besoin pour obtenir un ajustement serré.

TO ASSEMBLE CHANGING TABLE ARMADO DEL ORGANIZADOR PARA PADRES ASSEMBLAGE DE LA TABLE À LANGER



2 Long Curved Bars
2 Barras curvadas largas
2 longues barres courbes



2 Short Bar with Connector Knobs
2 Barras cortas con
Perillas conectoras
2 barres courtes avec
boutons connecteurs

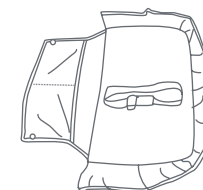

1 Changing Table
1 Cambiador
1 table à langer

ATTENTION: Playard and large bassinets must be fully assembled and securely locked before installing or using the changing table feature (See To Assemble Playard and large bassinets sections, page 13-29).

ATENCIÓN: El corralito y cuna grande debe estar montado por completo y trabado en forma segura antes de instalar o usar la función del cambiador (Consulte la sección Cómo montar el corralito y cuna grande, páginas 13-29).

ATTENTION : Le parc de bébé et le grande moïse doit être totalement monté et verrouillé avant d'installer ou d'utiliser la table à langer (Voir section sur l'assemblage du parc et le grande moïse, pages 13-29).

- 14)** • Connect the two (2) Long Curved Bars together (Fig. 14a).

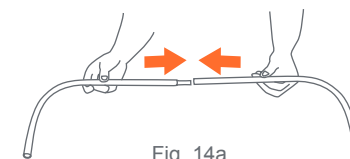

Fig. 14a

- Insert the assembled curved bars into the Changing Table fabric (Fig. 14b). Slide the Curved Bars around inside sleeve of the Changing Table.

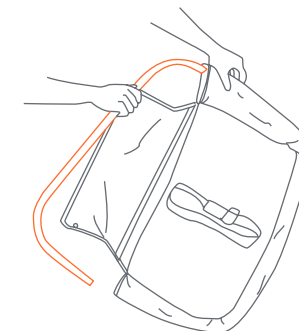

Fig. 14b

- Connect the two (2) Short Bars to each end of the Long Curved Bar (Fig. 14c). Make sure that the knobs are both facing down and the same direction on each end (Fig. 14d).

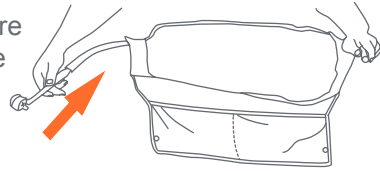

Fig. 14c

- Conecte las dos (2) Barras curvadas largas juntas (Fig. 14a).

- Introduzca las barras curvadas montadas en la tela del Cambiador (Fig. 14b). Deslice las Barras curvadas que están alrededor dentro de la manga del Cambiador.

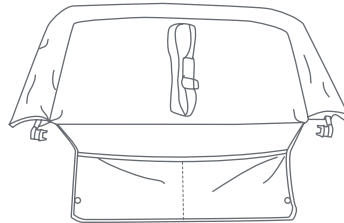

Fig. 14d

- Conecte las dos (2) Barras cortas a cada extremo de la Barra curvada larga. (Fig. 14c) Asegúrese de que ambas perillas estén apuntando hacia abajo y a la misma dirección en cada extremo (Fig. 14d).

- Raccorder ensemble les deux (2) longues barres courbes (Fig. 14a).

- Insérez les longues barres courbes assemblées dans le tissu de la table à langer (Fig. 14b). Glisser les barres autour du bord intérieur du tissu de la table.

- Attacher les deux (2) barres courtes à chaque extrémité de la longue barre courbe. (Fig. 14c) Assurez-vous que les boutons sont tous deux tournés dans la même direction et vers le bas sur chaque extrémité (Fig. 14d).

- 15)** Insert Connector Knob Prongs into holes located on both corners of the Playard (Fig. 15a).

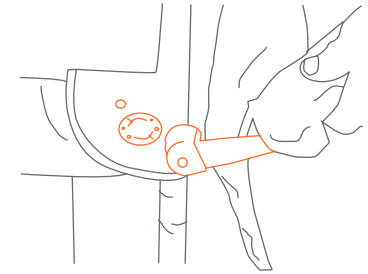

Fig. 15a

- Turn the Connector Knobs counter clockwise to lock into place (Fig. 15b).

- Flip Changing Table over onto Playard (Fig. 15c).

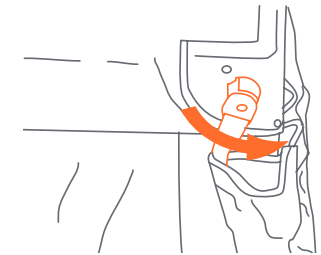

Fig. 15b

- Snap the two (2) buttons on the flap down onto the Playard (Fig. 15d).

- Introduzca los Dientes de la Perilla conectora en los agujeros situados en ambas esquinas del Corralito (Fig. 15a).

- Gire las Perillas conectoras en el sentido contrario a las agujas del reloj para trabarlo bien (Fig. 15b).

- Volteé el Cambiador sobre el corralito (Fig. 15c).

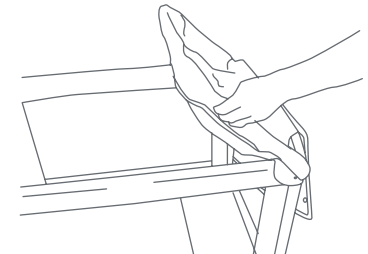

Fig. 15c

- Cierre a presión los dos (2) botones de la solapa en el Corralito (Fig. 15d).

- Insérez les broches des boutons connecteurs dans les trous situés sur les deux coins du parc (Fig. 15a).

- Tournez les boutons connecteurs dans le sens inverse des aiguilles d'une montre pour les verrouiller (Fig. 15b).

- Basculer la table à langer pour qu'elle repose sur le parc (Fig. 15c).

- Attacher les deux (2) boutons sur le rebord fermement sur le parc (Fig. 15d).

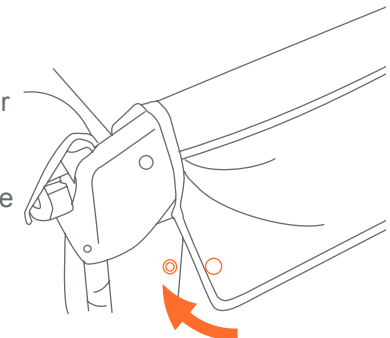

Fig. 15d

TO SECURE THE CHANGING TABLE TO THE PLAYARD PARA ASEGURAR LA MESA CAMBIADORA A EL CORRALLITO POUR FIXER LA TABLE À LANGER AU PARC

IMPORTANT! When the changing table is flipped up into the upper position the changing table must be secured to the playard frame using the hook and loop fasteners provided.

¡IMPORTANTE! Par cuando la mesa cambiadora esta echada hacia arriba debe estar asegurada a el armazon del corralito usando la cinta de gancho y bucle proveida.

IMPORTANT! Lorsque la table à langer est placée au-dessus du parc, la table à langer doit être attachée au cadre du parc à l'aide des courroies crochet et boucle fournies.

16) • Locate the hook and loop fasteners on the bottom of the changing table and inside the side rails of the playard (Fig. 16).

• Localize la cinta de gancho y bucle debajo de la mesa cambiadora y del lado de adentro de los rieles de los lados (Fig.16).

• Repérer les courroies crochet et boucle en dessous de la table à langer et à l'intérieur des côtés latéraux du parc (Fig. 16).

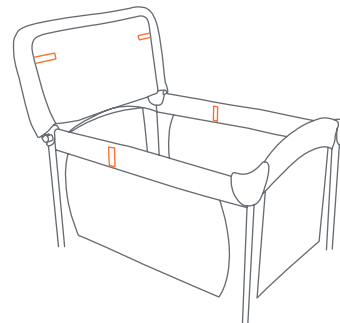

Fig. 16

17) • Flip the changing table into its upper position (Fig. 17).

• Lanzar la mesa cambiadora en la posición de arriba (Fig. 17).

• Renverser la table à langer au-dessus (Fig. 17).

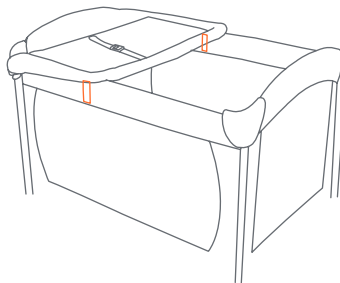

Fig. 17

18) • Secure the changing table to the playard frame by fastening the hook and loop fasteners on the underside of the changing table to the side rails of the playard frame (Fig. 18).

• Asegure la mesa cambiadora a el armazon del corralito fijando las tiras de gancho y bucle en la parte de abajo de la mesa cambiadora a los rieles de lado del armazon del corralito (Fig. 18).

• Sécuriser la table à langer au cadre du parc en attachant les courroies crochet et boucle en dessous de la table à langer aux côtés latéraux du parc (Fig. 18).

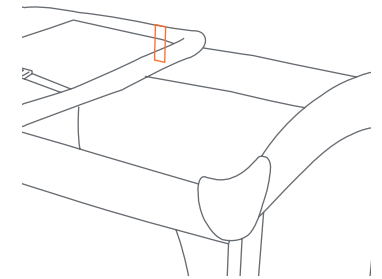

Fig. 18

TO USE THE CHANGING TABLE RESTRAINT SYSTEM PARA USAR EL SISTEMA DE RESTRICCIÓN DEL CAMBIADOR POUR UTILISER LE SYSTÈME DE RETENUE DE LA TABLE À LANGER

19) • Place child on the changing table, make sure hands and arms are clear of the restraint. Bring the restraint around the child's waist and clip the male and female ends of the buckle together (Fig. 19a).

• Tighten strap until it fits snug around the child's waist (Fig. 19b).

DO NOT OVER TIGHTEN.

• To remove, unsnap the buckle.

ATTENTION: NEVER use changing table if it is damaged or broken.

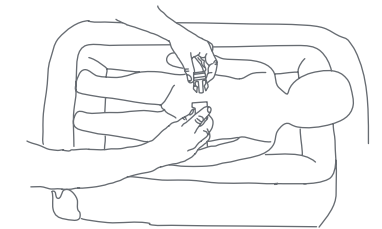

Fig. 19a

- Coloque al niño sobre el cambiador y asegúrese de que las manos y brazos no estén restringidos. Pase el dispositivo de restricción por la cintura del niño y enganche los extremos hembra y macho de la hebilla (Fig. 19a).

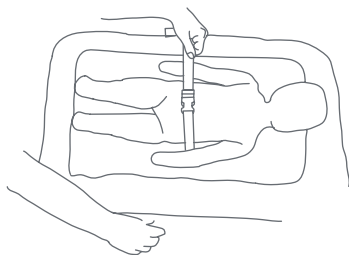

Fig. 19b

- Ajuste la correa hasta que esté ceñida alrededor de la cintura del niño (Fig. 19b).

NO AJUSTE DE MÁS.

- Para retirarlo, desabroche la hebilla.
ATENCIÓN: NUNCA use el cambiador si está dañado o roto.

- Placez l'enfant sur la table, assurez-vous que les main et les bras sont hors du système de retenue. Attachez l'enfant par la taille en attachant ensemble les extrémités masculin et féminin de la boucle (Fig. 19a).

- Serrer la sangle autour de la taille de l'enfant jusqu'à ce qu'elle soit bien serrée mais confortable (Fig. 19b).

NE PAS TROP SERRER.

- Pour détacher, déboucler la ceinture.
ATTENTION : NE JAMAIS utiliser table à langer si elle est endommagée ou brisée.

TO REMOVE THE CHANGING TABLE PARA RETIRAR EL CAMBIADOR POUR ENLEVER LA TABLE À LANGER

- 20)** • Flip Changing Table to the outside of the Playard. Unsnap fabric flap of the Changing Table from Playard. Twist Connector Knobs clockwise to unlock (Fig. 20a).

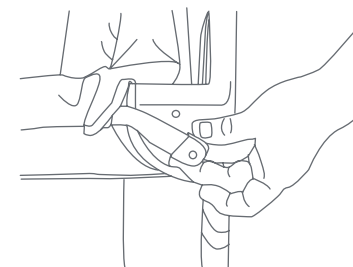

Fig. 20a

- Remove Changing Table from the Playard (Fig. 20b) and disconnect the Short Bars from the Curved Bar by pressing on the snap buttons and pulling apart. Remove Curved Bar from the Changing Table sleeve.

- Voltee el Cambiador afuera del Corralito. Desabroche del Corralito la solapa de tela del Cambiador. Gire las Perillas conectoras en el sentido de las agujas del reloj para destrabarlo (Fig. 20a).

- Retire el Cambiador del Corralito (Fig. 20b) y desconecte las Barras cortas de la Barra curvada oprimiendo los botones a presión y desmontándolas. Retire la Barra curvada de la manga del Cambiador.

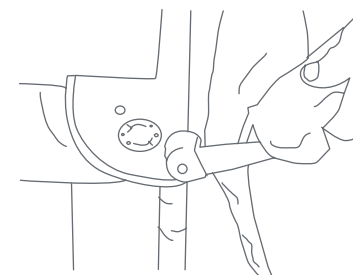

Fig. 20b

- Basculer la table pour être à l'extérieur du parc. Détacher le tissu de table du parc de bébé. Tournez les boutons connecteurs dans le sens des aiguilles d'une montre pour déverrouiller les boutons (Fig. 20a).

- Retirez la table du parc (Fig. 20b) et débranchez les barres courtes des longues barres courbe en appuyant sur les boutons et tirant. Retirez les longues barres courbes du tissu de la table à langer.

SIDE POCKET ORGANIZER ORGANIZADOR DE BOLSILLOS LATERALES POCHE DE RANGEMENT LATÉRALE

⚠️ WARNING: Do not place hot liquids or more than 2 pounds in the Side Pocket Organizer. Serious burns or unstable conditions could result. For your safety, do not allow children to hang or play with side pockets.

⚠️ ADVERTENCIA: No coloque líquidos calientes ni más de 2 libras sobre Organizador de bolsillos laterales, Podría causar quemaduras graves o inestabilidad. Para su seguridad, no permiten niños se cuelguen o que jueguen con bolsillos laterales.

⚠️ MISE EN GARDE : Ne pas placer de liquides chauds ou d'objets pesant plus de 2 lb dans Poche de rangement latérale. Il pourrait en résulter des brûlures graves ou des conditions instables. Pour votre sécurité, ne laissez pas les enfants jouer avec poche de rangement latérale.

21) • The Side Pocket Organizer is conveniently located on the side of your Playard and is equipped with multiple pockets to fit a variety of baby essentials (Fig 21).

• El Organizador de bolsillos laterales se encuentra convenientemente ubicado al costado de su Corralito, y está equipado con múltiples bolsillos para guardar diversos productos esenciales del bebé (Fig 21).

• La poche de rangement latérale est située sur le côté du parc. Elle comporte plusieurs pochettes pour y ranger tous les articles de bébé (Fig 21).

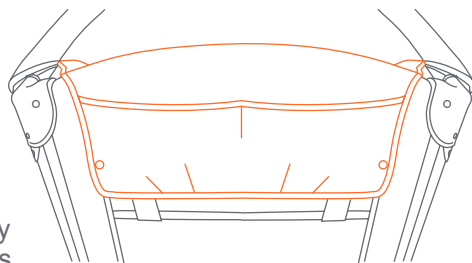

Fig. 21

ACCESSORIES

Napper and Inclined Sleepers:

⚠️ WARNING: FALL HAZARD:

- To prevent falls, stop using the product when infant: Begins to wiggle out of position or turn over in the product.
- Head touches the upper edge of the product.
- Weighs more than 12 lb. (5.4 kg) (approximately 3 months of age) or is more than 22 in (55.88cm).
- **ALWAYS** use restraint system, if a restraint system is provided with the product.

SUFFOCATION HAZARD

INFANTS HAVE SUFFOCATED:

- In gaps between extra padding and side of the bassinets/ cradle, and
- On soft bedding
ONLY use the pad provided by the manufacturer
NEVER add a pillow, comforter, or another mattress for padding.
- **NEVER** place extra padding under or beside infant when trapped between product and adjacent surfaces.
- **ONLY** use in playard when it is securely attached.
- **NEVER** use napper in different product.
- **ALWAYS** place child on back to sleep.
- To reduce the risk of SIDS, pediatricians recommend healthy infants be placed on their back to sleep, unless otherwise advised by your physician.
- **ALWAYS** place child on back to sleep.
- Use napper with only one child at a time

- **NEVER** place child in bassinet while napper is attached.
- **ALWAYS** provide the supervision necessary for the continued safety of your child. **NEVER** leave children unattended.

ACCESSORIOS

Moisés y Dormidor Inclinado:

 **ADVERTENCIA: PELIGRO DE CAÍDA:**

Para prevenir caídas, deje de usar el producto en las siguientes situaciones:

- Cuando el bebé empiece a moverse y salirse del lugar o dé vueltas sobre el producto.
- Cuando la cabeza toque el borde superior del producto.
- Pesa más de 12 libras (5,4 kg) (aproximadamente de 3 meses) o supera las 22 pulgadas (55.88 cm) de alto.
- **SIEMPRE** use un sistema de retención si un sistema de retención se proporciona con el producto.

PELIGRO DE ASFIXIA

SE HAN ASFIXIADO BEBÉS:

- En espacios entre el relleno adicional y el costado de la cuna, y
- Sobre accesorios de cama blandos
Use **SOLO** la almohadilla provista por el fabricante. **NUNCA** añada una almohada, edredón u otros colchones de relleno.
- **NUNCA** coloque almohadillas adicionales debajo del bebé o a su lado.
- Al quedar atrapados entre el producto y las superficies adyacentes.
- Utilice el producto en el corralito **SOLAMENTE** cuando se fije de manera segura.
- **NUNCA** utilice la mecedora en un producto diferente.

- **SIEMPRE** coloque al niño de espaldas para dormir.
- Para reducir el riesgo de SMIS, los pediatras recomiendan acostar a los niños sanos boca arriba para dormir, a menos que el médico indique lo contrario.
- **SIEMPRE** coloque al niño de espaldas para dormir.
- Coloque solo un niño por vez en la mecedora
- **NUNCA** coloque al niño en la cuna con la mecedora puesta.
- Proporcione siempre la supervisión necesaria para la seguridad continua de su niño. Cuando se use para jugar, **NUNCA** deje al niño solo.

ACCESSOIRES:

Moïse et berceaux inclinés:

 **AVERTISSEMENT PELIGRO DE CAÍDA:**

Pour éviter les chutes, cesser d'utiliser le produit lorsque le bébé :

- Commence à se tortiller hors de position ou à se retourner dans le produit,
- Sa tête touche le bord supérieur du produit,
- Pèse plus de 12 lb (5,4 kg) (environ à l'âge de 3 mois) ou est plus grand que 22 po (55,88 cm).
- **TOUJOURS** utilisez le système de retenue si un système de retenue est fourni avec le produit

RISQUE D'ÉTOUFFEMENT – DES BÉBÉS SE SONT ÉTOUFFÉS :

- Dans les espaces entre les couvertures de rembourrage et le côté du lit de bébé/berceau, et
- Sur des accessoires de literie mous
Utiliser **UNIQUEMENT** le coussin fourni par le fabricant. **NE JAMAIS** ajouter d'oreiller, de douillette ou un autre matelas comme rembourrage.

- **NE JAMAIS** placer un rembourrage supplémentaire sous le nourrisson ou à côté de lui.
- Lorsque piégé entre le produit et les surfaces adjacentes.
- **SEULEMENT** utiliser dans le parc quand il est attaché en toute sécurité.
- **NE JAMAIS** utiliser la couchette dans le produit différent.
- **TOUJOURS** placer l'enfant sur le dos pour dormir.
- Pour réduire le risque du syndrome de la mort subite du nourrisson en couchant, les pédiatres recommandent que les enfants en bonne santé soient placés sur leur dos pour dormir, sauf avis contraire du médecin.
- **TOUJOURS** placer l'enfant sur le dos pour dormir.
- Utiliser la couchette avec un seul enfant à la fois.
- **NE JAMAIS** placer l'enfant dans le berceau quand la couchette est attachée.
- Toujours prendre toutes les mesures nécessaire pour assurer la sécurité de votre enfant. **NE JAMAIS** laisser un enfant sans surveillance.

ATTENTION: Playard and large bassinet must be fully assembled and securely locked before installing or using the napper and inclined sleeper feature. (See To Assemble Playard and large bassinet sections, page 13-29).

ATENCIÓN: El corralito y cuna grande debe estar montado por completo y trabado en forma segura antes de instalar o usar la función la cuna y dormitorio inclinado. (Consulte la sección Cómo montar el corralito y cuna grande, páginas 13-29).

ATTENTION : Le parc de bébé et le grande moïse doit être totalement monté et verrouillé avant d'installer ou d'utiliser le moïse et berceaux inclinés. (Voir section sur l'assemblage du parc et le grande moïse, pages 13-29).

**TO ASSEMBLE NAPPER
ARMADO DEL CAMITA
ASSEMBLAG E DE MOÏSE**

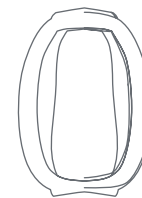

Napper Fabric
Tela de la camita
Structure en tissu du moïse



Napper Frame Bars (2)
Barras del armazón de la camita (2)
Barres pour armature de moïse (2)

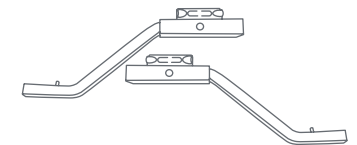

Napper Support Tubes (2)
Ganchos superiores de la camita (2)
Attaches supérieures de moïse (2)

.22) • Pull the napper fabric flaps up at the top and bottom of the napper (Fig. 22a).

Top
Parte superior
Partie supérieure

- Insert and slide the left napper frame bar into the left sleeve of the napper fabric (Fig. 22b). Make sure the bar is curved upwards (Fig. 22c). Repeat this step for the right side (Fig. 22d).

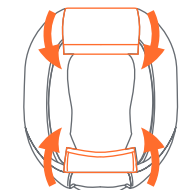

Bottom
Parte inferior
Partie inférieure
Fig. 22a

NOTE: The curve of the bar must be upward.

- Levante las solapas de tela de la camita en la parte superior e inferior de la camita (Fig. 22a).

- Introduzca y deslice la barra del armazón izquierdo de la camita dentro de la funda izquierda de la tela de la camita (Fig. 22b).

Asegúrese de que la barra esté curvada hacia arriba (Fig. 22c). Repita este paso en el lado derecho (Fig. 22d).

NOTA: La curva de la barra debe estar hacia arriba.

- Relevez les rabats de la structure en tissu du moïse en haut et en bas du moïse (Fig. 22a).

- Insérez et faites coulisser la barre gauche de l'armature du moïse dans le manchon gauche de la structure en tissu du moïse (Fig. 22b). Assurez-vous que la courbure de la barre est orientée vers le haut (Fig. 22c). Répétez cette étape du côté droit (Fig. 22d).
REMARQUE : La courbure de la barre doit être orientée vers le haut.

23) • At the Bottom of the napper, insert the left and right frame bars into each of the right and left end of the napper support tube and slide inward until they lock in place (Fig. 23a).

NOTE: Make sure the frame bar supports are seated and locked.

- Pull the top napper fabric flap down and make sure the flap is secured (Fig. 23b).

- En la parte inferiores de la camita, inserte la barra de armazón izquierda y la derecha en cada uno de la derecha y de extremo izquierdo del tubo de soporte napper y deslícelas hacia dentro hasta que se traben (Fig. 23a).

NOTA: Asegúrese de que los soportes de la barra del armazón estén colocados y trabados.

- Tire hacia abajo de las solapa de tela superiores de la camita y asegúrese de que estén sujetas (Fig. 23b).

- Au inférieures du moïse, insérer la barre de cadre gauche et droite dans chacun

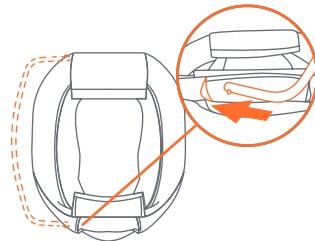

Fig. 22b

This side up
Este lado hacia arriba
Ce côté en haut



Fig. 22c

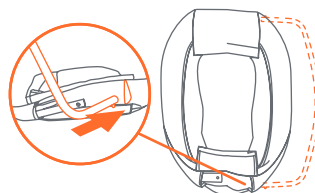

Fig. 22d

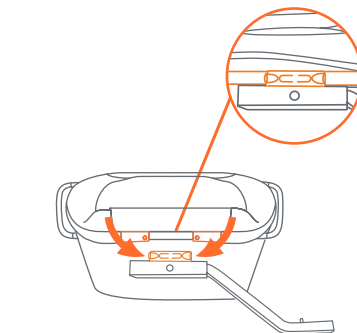

Fig. 23a

de l'extrémité gauche et droite du tube de support, et faites-les coulisser vers l'intérieur pour les verrouiller en place (Fig. 23a).

REMARQUE : Assurez-vous que les supports des barres de l'armature sont verrouillés en place.

- Rabattez vers le bas les rabat supérieurs de la structure en tissu du moïse et assurez-vous que les rabat sont solidement en place (Fig. 23b).

24) • At the Top of the napper, insert the left and right frame bar into each of the right and left end of the napper support tube and slide inward until they lock in place (Fig. 24a).

NOTE: Make sure the frame bar supports are seated and locked.

- Pull the top napper fabric flap down and make sure the flap is secured (Fig. 24b).

- En la parte superior de la camita, inserte la barra de armazón izquierda y la derecha en cada uno de la derecha y de extremo izquierdo del tubo de soporte napper y deslícelas hacia dentro hasta que se traben (Fig. 24a).

NOTA: Asegúrese de que los soportes de la barra del armazón estén colocados y trabados.

- Tire hacia abajo de las solapa de tela superiores de la camita y asegúrese de que estén sujetas (Fig. 24b).

- Au sommet du moïse, insérer la barre de cadre gauche et droite dans chacun de l'extrémité gauche et droite du tube de support, et faites-les coulisser vers l'intérieur pour les verrouiller en place (Fig. 24a).

REMARQUE : Assurez-vous que les supports des barres de l'armature sont verrouillés en place.

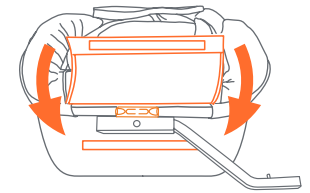

Fig. 23b

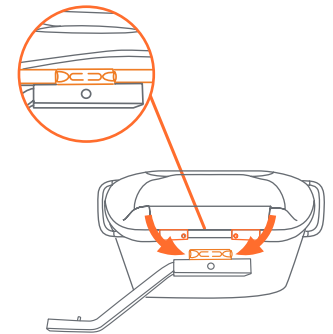

Fig. 24a

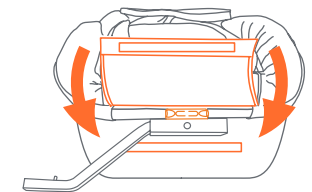

Fig. 24b

- Rabattez vers le bas les rabat supérieurs de la structure en tissu du moïse et assurez-vous que les rabat sont solidement en place (Fig. 24b).

- 25)** • To attach the napper in the playard, slide the napper into the bassinnet. Push the napper into the playard until it locks (Fig. 25).

NOTE: DO NOT use napper on playard without the bassinnet (See To Assemble Bassinet section, page 21) and securing the clips to playard.

- Para sujetar la camita al corralito, deslice el camita en el corralito. Empuje el camita en el corral de juego hasta que se bloquee (Fig. 25).

NOTA: NO use la camita sobre el corralito sin la cuna (Consulte la sección Cómo montar el la cuna, página 21) y sujetar los ganchos al corralito.

- Pour fixer le moïse sur le parc, glisser le lit dans le parc. Poussez le lit dans le parc jusqu'à ce qu'il bloque (Fig. 25).

REMARQUE: NE PAS utiliser le moïse sur le parc sans la couchette (Voir section sur l'assemblage la couchette, page 21) et avoir fixé les attaches sur le parc.

- 26)** • To remove the napper from playard, push both pins on the napper support tubes to release from the playard. Pull both bars out simultaneously (Fig. 26).

- Para quitar la camita del corralito, presione el botón de liberación del tubo de soporte y tire de ambos tubos de soporte cabo (Fig. 26).

- Pour retirer le moïse du parc, appuyez sur le bouton de déverrouillage pour le tube support et tirez deux prennent en charge tubes (Fig. 26).

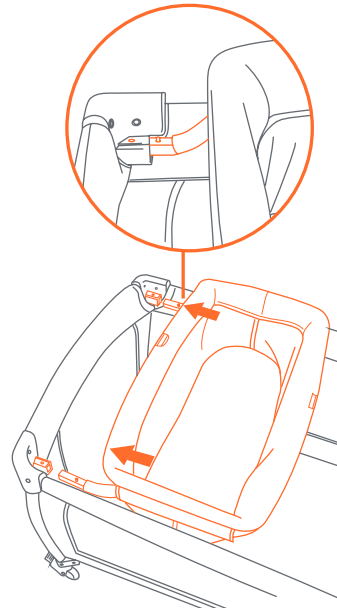

Fig. 25

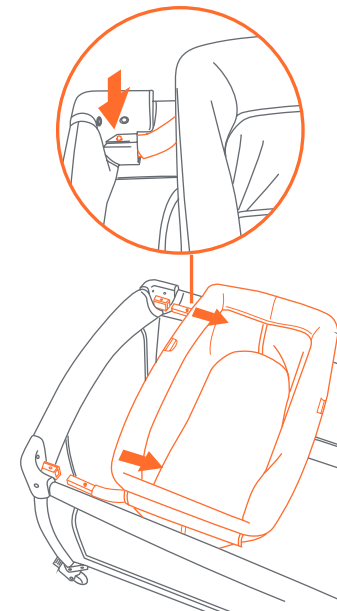

Fig. 26

ACCESSORIES

Warnings for Toy Accessories including Toybar/Mobile Canopy with toys

⚠️ WARNING:

- Possible entanglement injury.
- Keep out of baby's reach.
- Remove Toybar/Mobile/Canopy with toys when baby begins to push up on hands and knees. Recommended use from birth to 5 months.
- Toys are not intended to be mouthed by the baby and should be positioned clearly out of reach of the baby's face and mouth.
- **ALWAYS** attach all provided fasteners (strings, straps, clamps, etc.) tightly to playard according to these instructions. Check frequently.
- Do not add additional strings or straps to attach to any other crib or playpen.
- The Toybar/Mobile/Canopy with toys is intended for visual stimulation and not to be grasped by the child.

ACCESORIOS

Advertencias Accesorios de juguete, incluyendo Barra de juguetes /Móvil / Cubierta con juguetes:

⚠️ ADVERTENCIA:

- Es posible que se lastime al enredarse.
- Mantenga fuera del alcance del bebé.
- Retire la barra/móvil/toldo con juguetes cuando el bebé comienza a empujar hacia arriba con las manos y las rodillas. Se recomienda su uso desde que nacen hasta los 5 meses.
- Los juguetes no están destinados a que el bebé se los lleve a la boca y deben ser colocados claramente fuera del alcance de la cara y la boca del bebé.
- Coloque **SIEMPRE** todos los sujetadores proporcionados (cuerdas, correas, abrazaderas, etc.) atados fuertemente al corralito de acuerdo con estas instrucciones. Revisar con frecuencia.
- No añada cuerdas o correas adicionales para unir a cualquier otra cuna o corralito.
- La barra/móvil/todo con juguetes está destinado a la estimulación visual y no a ser alcanzado por el niño.

ACCESOIRES:

Avertissements d'accessoires pour jouets, y compris Bar à jouets / Mobile / Auvent avec jouets:

- Blessure d'enchevêtrement possible.
- Tenir hors de portée du bébé.
- Retirer la barre de jouet / le mobile / l'auvent avec les jouets quand le bébé commence à se pousser sur les mains et les genoux. Utilisation recommandée de la naissance à 5 mois.
- Les jouets ne sont pas destinés à être mis en bouche par le bébé et doivent être placés hors de portée du visage et de la bouche du bébé.
- **TOUJOURS** attacher toutes les fixations fournies (cordes, sangles, pinces, etc.) au parc selon ces instructions. Vérifier fréquemment.
- Ne pas ajouter de chaînes ou de sangles supplémentaires pour attacher à un berceau ou un parc.
- La barre de jouet / mobile / auvent avec des jouets est destiné à la stimulation visuelle et ne doit pas être saisi par l'enfant.

TO ASSEMBLE CANOPY CÓMO MONTAR LA CUBIERTA POUR ASSEMBLER L'AUVENT

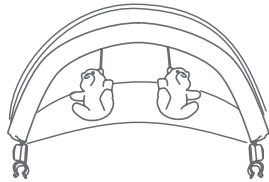

Canopy
Cubierta
Auvent

27) • Push down on the ends of the toy bar to secure it onto the top of the frame (Fig. 27).

• Presione los extremos de la barra de juguetes para sujetarla a la parte superior del armazón (Fig. 27).

• Appuyez sur les extrémités de la barre à jouets pour la fixer sur le sommet de la structure (Fig. 27).

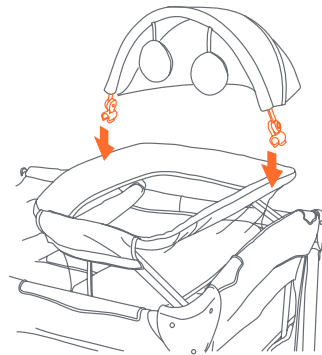

Fig. 27

MAINTENANCE AND CLEANING INSTRUCTIONS:

Use only household mild soap and warm water.

DO NOT USE BLEACH.

DO NOT MACHINE WASH.

INSTRUCCIONES DE LIMPIEZA Y MANTENIMIENTO:

Utilice sólo jabón suave y agua tibia.

NO USE BLANQUEADOR.

NO LAVE A MÁQUINA.

INSTRUCTIONS D'ENTRETIEN ET DE NETTOYAGE :

Utiliser seulement un savon ou détergent doux et de l'eau chaude.

NE PAS UTILISER DE JAVELLISANT.

NE PAS LAVER À LA MACHINE.