

Using your window cleaner

- Ensure that the cleaning pad is clean and securely attached to the window cleaning head.
- Squeeze the trigger gently to lightly coat the window surface above the window cleaning head.
- Gently scrub the window with the bonnet side, scrubbing at all angles until the surface is well washed. The bottle of the 5PK is equipped with a pickup tube allowing you to spray as needed at all angles.
- Keeping the squeegee blade against the window, pull it steadily across the window until it is clean.
- This product is designed for use on smooth level glass surfaces only.



Care and Maintenance Instructions

The pads are machine washable. See Sewn in Label for details. Do not use a fabric softener or bleach when washing the microfibre cloths. Always allow to air dry. The pads easily reattached with hook and loop fasteners.

The handle drops flat into a horizontal position so your sweeper can easily clean under furniture.

- Only use cleaning fluids recommended for your surface and dilute accordingly.
- DO NOT use strong alkaline/acidic cleaning fluids in the water tank.

NOTE: After each use make sure the spout is clear of residual cleaning solutions to prolong the mops useful life.

- Clean the water tank and add clean water.
- Press the trigger to activate the sprayer until the spout is completely clean
- Replacement pads are available through www.ewbankus.com or our helpline: 704-827-9385.

Your Guarantee

This product is covered by a 12-month guarantee. This does not cover normal wear and tear or abuse. For guarantee purposes, please retain your original receipt as proof of purchase. This guarantee does not affect your statutory rights. Some States do not allow limitations on how long an implied warranty lasts and some States do not allow the exclusion or limitation of incidental or consequential damages, so part or all the above limitations or exclusions may not apply to you.

This warranty gives you specific legal rights, and you may also have other rights which vary from State to State.

For spares, service and further information please visit the shop page on our website www.ewbankus.com, alternatively call our helpline using the contact information below.

6801 NorthPark Boulevard, Suite D,
Charlotte, NC 28216, USA
Telephone: 704-827-9385
www.ewbankus.com
Email: enquiries@ewbankus.com

Item Code: **5PK-US**
EB1154 04/21



5 Piece Spray Mop and Sweeper Set

Thank you for purchasing a Ewbank product. We have been manufacturing cleaning products since 1880 and we want to ensure that you get the best from this Spray Mop and Sweeper set, so please read these instructions carefully and retain for reference in the future.



Images for illustration purposes only. Contents may vary

Manufactured by
Ewbank LLC

For service and further information, please contact:
6801 NorthPark Boulevard, Suite D, Charlotte, NC 28216, USA
Telephone: 704-827-9385 **Website:** www.ewbankus.com
Email: enquiries@ewbankus.com



Care and Use Instructions

Ewbank Spray Mop & Sweeper set

Hard Floor Sweeper, Spray Mop with rectangular and triangular heads and Window Cleaner, plus triggered Extension Handle

We hope you enjoy your Ewbank Mop and Sweeper set.
Best results will be obtained by reading the following instructions carefully.
Please retain these instructions for future reference.

Pack Contents

A) Upper handle	EB1142
B) Lower handle	EB1143
C) Rectangular mop head	EB1144
D) Bottle with pick-up tube	EB1145
E) Window Cleaner with squeegee and cleaning pad	EB1146
F) Triangular mop head	EB1148
G) Manual Hard Floor Sweeper with duster pad (EB1151)	EB1149
H) Rectangular Microfibre Pad	EB1150
I) Triangular Microfibre Pad	EB1152



Read the instructions carefully before using any part of this set, and make sure that:

- All contents are present as shown
- All packaging materials are removed from the Product before use.

Product Features

- 360° swivel head to help clean hard to reach and narrow spaces.
- Refillable bottle reservoir with pick up tube, allowing use of the spray feature at any angle.
- Manual hard floor sweeper with duster pad, to combine sweeping and dusting into one action
- Quick and easy to change microfibre mop pads.
- Detachable handles and head for easy storage.

Product Assembly

Step 1: Handle installation:

Push upper handle A into lower handle B ensuring both pieces click into place on reverse

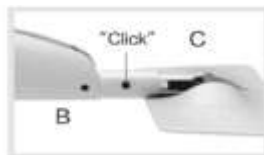

Step 2: Cleaning heads installation:

Push lower handle B into cleaning heads C, F, G, or E until it securely clicks into the hole of the head.



Step 3: Bottle installation:

Open the lid and pour in water. (be careful not to lose the rubber ring). If using a chemical, please dilute as directed. Close the bottle lid, grip the sides, and press firmly into bottle holder on handle B.



Product Disassembly

Follow the assembly instructions in reverse order by pressing the tabs in gently and pulling apart.

Use instructions

- Wash the microfibre pads before first use.
- See sewn In Label for details. (Do not use a fabric softener when washing the fibre cloths.) The pads are easily reattached with hook and loop fasteners.
- The handle drops flat into a fully horizontal position so your sweeper can easily clean under furniture.
- During use please change the pads regularly for a better result.

Using your Mops

- Squeeze the trigger gently to lightly coat the surface ahead as you push the mop.
- The mops are designed to work at a 360-degree angle for an efficient clean.
- The rectangular mop allows you to clean a wide surface quickly, before switching to the triangular head for those hard-to-reach areas.
- This product is designed for use on hard surfaces only, NOT carpeted areas.

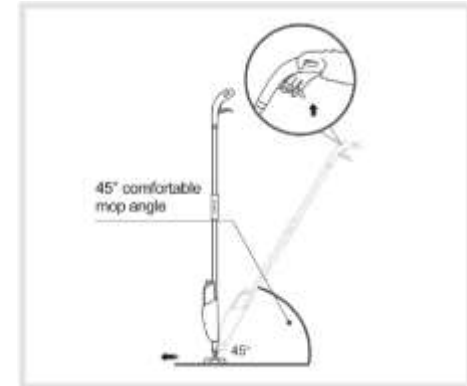

Using your sweeper

- Keep the logo in front and push the sweeper forward for an efficient clean.
- This product is designed for use on hard surfaces only, NOT carpeted areas.
- DO NOT use with water.



Sweeper Care instructions

- Empty the dust chamber regularly to ensure maximum efficiency.



- To empty lift the lid at the back of the sweeper over a bin and tip backwards to empty.
- Close and the machine is ready to use



- Clean the brushes periodically to lengthen the life of the sweeper

En utilisant le nettoyeur de fenêtres

- Assurez-vous que le coussinet de nettoyage soit propre et attaché solidement à la tête du nettoyeur de fenêtre.
- Serrez le déclencheur doucement pour couvrir légèrement la surface de la fenêtre au-dessus la tête du nettoyeur de fenêtre.
- Frottez doucement la fenêtre avec le côté du bonnet, frottant dans tous les angles jusque la surface soit bien lavée. La bouteille de l'ensemble de 5 pièces est équipée avec un tuyau de ramassage en vous permettant de pulvériser au besoin dans tous les angles.
- En tenant la raclette contre la fenêtre, tirez-la de façon continue tout au long de la fenêtre jusqu' elle soit propre.
- Ce produit est conçu pour utilisation seulement sur des surfaces de verre nivelées lisse.

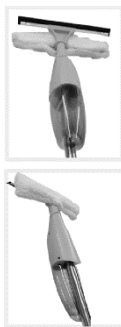

Instructions d'Entretien et de Maintenance

Les coussinets peuvent se laver à la machine. Voyez la couture dans l'Étiquette pour détails. N'utilisez pas d'assouplissant ou eau de Javel lorsqu'en lavant les chiffons de microfibre. Laissez-les toujours sécher à l'air. Les coussinets sont attachés à nouveau facilement avec des fermetures auto agrippante. Le manche tombe plat dans une position horizontale donc votre balayeuse peut nettoyer facilement au-dessous des meubles.

- Utilisez seulement des fluides de nettoyage recommandés pour votre surface et diluer en conséquence.
- N'utilisez PAS des fluides de nettoyage alcalin/acide fortes dans le réservoir d'eau.

NOTE: Après chaque usage assurez que le bec soit dégagé de solutions de nettoyage résiduel pour prolonger la vie utile des serpillières.

- Nettoyez le réservoir de l'eau et ajoutez de l'eau propre.
- Pressez le déclencheur pour activer le pulvérisateur jusque le bec soit complètement propre
- Coussinets de rechange sont disponibles à travers de www.ewbankus.com ou notre assistance téléphonique : 704-827-9385.

Votre Garantie

Ce produit a une garantie de 12 mois. Ceci ne couvre pas l'usure normale ou maltraite. Pour des fins de garantie, veuillez garder votre ticket original comme preuve d'achat. Cette garantie n'affecte pas vos droits statutaires. Certains États ne permettent pas les limitations sur les durées des garanties implicites et certains États ne permettent pas l'exclusion ou la limitation des dommages accessoires ou indirects, alors une partie ou toutes les limitations ou exclusions ci-dessus pourraient ne pas s'appliquer à vous. Cette garanti vous donne des droits juridiques spécifiques, et vous pouvez avoir aussi d'autres droits qui peuvent varier d'État à État.

Pour des pièces de rechange, service et plus d'information veuillez visiter la page du magasin dans notre site internet www.ewbankus.com, ou bien appelez notre assistance téléphonique en utilisant les coordonnées ci-dessous.

6801 Boulevard NorthPark, Suite D,
Charlotte, NC 28216, États-Unis
Téléphone : 704-827-9385
www.ewbankus.com
Email: enquiries@ewbankus.com

Code de l'Article : **5PK-US**
EB1154 04/21



Ensemble de Serpillière Pulvérisateur et Balayeuse de 5 Pièces

Merci d'avoir acheté un produit d'Ewbank. Nous avons fabriqué des produits de nettoyage depuis 1880 et nous voulons assurer que vous obteniez le meilleur de cette Serpillière Pulvérisateur alors veuillez lire ces instructions soigneusement et gardez-les pour consultation ultérieure.



Les images sont seulement pour des fins d'illustration. Le contenu peut varier

Fabriqué par
Ewbank LLC

Pour service et plus d'information, veuillez contacter :
6801 Boulevard NorthPark, Suite D, Charlotte, NC 28216, États-Unis
Téléphone : 704-827-9385 **Site Internet :** www.ewbankus.com
Email : enquiries@ewbankus.com

Instructions d'Entretien et d'Utilisation



Ensemble de Serpillière Pulvérisateur & Balayeuse d'Ewbank

Balayeuse de Sol Dur, Serpillière Pulvérisateur avec têtes rectangulaires et triangulaires et un Nettoyeur de Fenêtres, plus un Manche Extensible actionné

Nous souhaitons que vous aimiez votre ensemble de Serpillière et Balayeuse d'Ewbank. Les meilleurs résultats sont obtenus en lisant les instructions suivantes soigneusement. Veuillez garder ces instructions pour consultation ultérieure

Contenu de Paquet

- | | |
|--------------------------------------------------------------------|--------|
| A) Manche supérieur | EB1142 |
| B) Manche inférieur | EB1143 |
| C) Tête de serpillière rectangulaire | EB1144 |
| D) Bouteille avec tuyau de ramas. | EB1145 |
| E) Nettoyeur de Fenêtre avec
raclette et coussinet de nettoyage | EB1146 |
| F) Tête de serpillière triangulaire | EB1148 |
| G) Balayeuse du sol dur manuel
avec porte-poussière (EB1151) | EB1149 |
| H) Coussinet de microfibre rectan. | EB1150 |
| I) Coussinet de microfibre triang. | EB1152 |

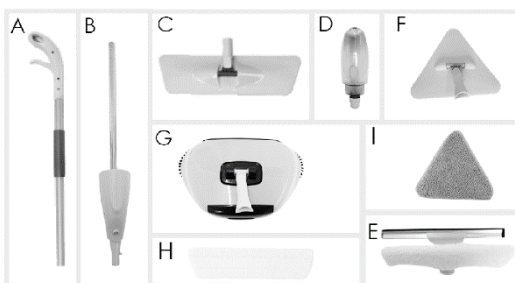

Lisez les instructions soigneusement avant utiliser quelque part de cet ensemble, et assurez que:

- Tout le contenu est présent comme indiqué
- Tous les matériaux d'emballage sont enlevés du Produit avant l'utiliser.

Caractéristiques du Produit

- Tête pivotante à 360° pour aider nettoyer des espaces difficiles à atteindre et étroits.
- Bouteille rechargeable avec tuyau de ramassage, en permettant d'utiliser la caractéristique du pulvérisateur dans tout angle.
- Balayeuse du sol dur manuel avec porte-poussière, pour combiner balayer et ramasser la poussière dans une seule action
- Coussinets de serpillière de microfibre faciles et vites de changer.
- Manches et têtes détachables pour un stockage facile.

Assemblage du Produit

Étape 1 : Installation du Manche : poussez le manche supérieur A dans le manche inférieur B en assurant que les deux pièces cliquent en place à l'envers

Étape 2 : Installation de têtes de nettoyage : Poussez le manche inférieur B dans les têtes de nettoyage C, F, G, ou E jusqu'ils cliquent solidement dans le trou de la tête.

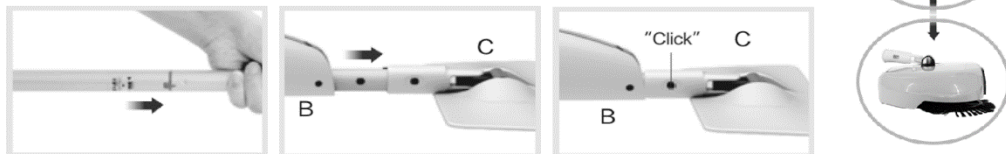

Étape 3 : Installation de la bouteille :

Ouvrez le couvercle et versez de l'eau, (fait attention de ne pas perdre l'anneau en caoutchouc). Si on utilise un produit chimique, veuillez diluer comme indiqué. Fermez le couvercle de la bouteille, serrez les côtés et pressez fermement dans le porte-bouteille sur le manche B.

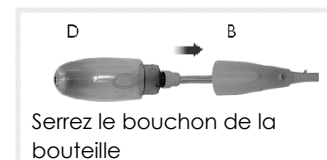

Désassemblage du Produit

Suivez les instructions d'assemblage à l'envers en pressant les languettes doucement et en démontant.

Instructions d'utilisation

- Lavez les coussinets de microfibre avant la première utilisation.
- Voyez la couture dans l'Étiquette pour détails. (N'utilisez pas un assouplissant quand vous lavez des chiffons de fibre). Les coussinets sont attachés à nouveau facilement avec des fermetures auto agrippante.
- Le manche tombe plat dans une position horizontale donc votre balayeuse peut nettoyer facilement au-dessous des meubles
- Pendant l'utilisation veuillez changer les coussinets régulièrement pour un meilleur résultat.

En utilisant vos Serpillières

- Pressez le déclencheur doucement pour couvrir légèrement la surface devant pendant que vous poussez la serpillière.
- Les serpillières sont conçues pour travailler à un angle de 360 degrés pour un nettoyage efficace.
- La serpillière rectangulaire vous permet nettoyer une surface étendue rapidement, avant changer à la tête triangulaire pour ces zones difficiles d'atteindre.
- Ce produit est conçu pour l'utiliser seulement dans des surfaces dures, PAS de zones moquettées.

En utilisant votre balayeuse

- Tenez le logo à l'avant et poussez la balayeuse vers l'avant pour un nettoyage efficace.
- Ce produit est conçu pour l'utiliser sur des surfaces dures seulement, PAS de zones moquettées.
- N'utilisez PAS avec de l'eau.

Instructions d'Entretien de la Balayeuse

- Videz la chambre de poussière régulièrement pour assurer une efficace maximale.

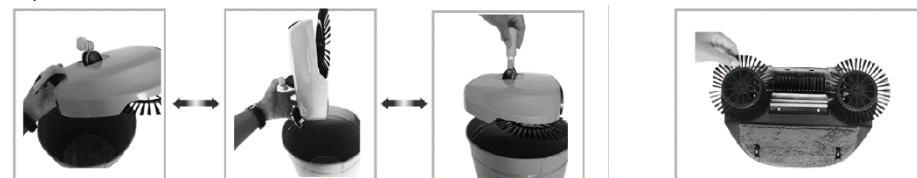

- Pour vider, levez le couvercle à l'arrière de la balayeuse sur une poubelle et basculer en arrière pour vide.
- Fermez et la machine sera prête à utiliser.

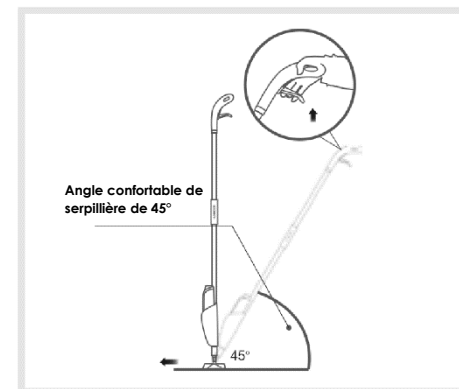

Pressez le déclencheur pour pulvériser de l'eau ou une solution de nettoyage sur la surface à être nettoyé. Poussez à un angle de 45 degrés pour un nettoyage efficace



- Nettoyez les brosses périodiquement to rallonger la vie de la balayeuse

Usando su limpiador de ventana

- Asegúrese que la almohadilla de limpieza está limpia y sujeta de manera segura al cabezal de limpieza de ventana.
- Apriete el gatillo suavemente para cubrir ligeramente la superficie de la ventana por encima del cabezal de limpieza de ventana.
- Limpie suavemente la ventana con el lado del bonete, limpiando en todos los ángulos hasta que la superficie esté bien lavada. La botella del kit de 5 piezas está equipada con un tubo de recolección permitiéndole rociar como sea necesario en todos los ángulos.
- Mantenga el limpiavidrios contra la ventana, jálelo continuamente a lo largo de la ventana hasta que esté limpia.
- Este producto está diseñado para usar solamente en superficies de vidrio niveladas y lisas.



Instrucciones para el Cuidado y Mantenimiento

Las almohadillas se lavan a máquina. Vea la Costura en la Etiqueta para más detalles. No utilice suavizante de ropa o lejía cuando lave los paños de microfibra. Siempre déjelas secar al aire libre. Las almohadillas se sujetan de nuevo fácilmente con cierres de velcro.

El mango cae plano en una posición horizontal para que su barredora pueda limpiar fácilmente debajo de muebles.

- Use solamente los fluidos de limpieza recomendados para su superficie y diluya como corresponde.
- NO use fluidos de limpieza alcalinos/ácidos Fuertes en el depósito de agua.

NOTA: Después de cada uso asegúrese que el pico esté libre de soluciones de limpieza residuales para prolongar la vida útil de los trapeadores.

- Limpie el depósito de agua y añada agua limpia.
- Presione el gatillo para activar el rociador hasta que el pico esté completamente limpio
- Almohadillas de reemplazo están disponibles a través de www.ewbankus.com o de nuestra línea de ayuda: 704-827-9385.

Su Garantía

Este producto está cubierto por un periodo de 12 meses. Para propósitos de garantía, por favor conserve su recibo original como prueba de compra. Esta garantía no afecta sus derechos legales. Algunos Estados no permiten limitaciones en la duración de una garantía implícitas y algunos Estados no permiten la exclusión o la limitación de daños incidentales o consecuentes, así que parte o todas las limitaciones de arriba pueden no aplicar a Ud. Esta garantía le da derechos legales específicos y también puede tener otros derechos los cuales varían de Estado a Estado.

Para repuestos, servicio y más información por favor visite la página de la tienda en nuestro sitio web www.ewbankus.com, o llame a nuestra línea de ayuda usando la información de contacto abajo.

Boulevard NorthPark 6801, Suite D,
Charlotte, Carolina del Norte 28216, EEUU

Teléfono: 704-827-9385
www.ewbankus.com

Email: enquiries@ewbankus.com

Código de Artículo: **5PK-US**
EB1154 04/21



Juego de Trapeador Rociador y Barredora de 5 Piezas

Gracias por comprar este producto de Ewbank. Hemos fabricado productos de limpieza desde 1880 y queremos asegurar que Ud. obtenga lo mejor de este pulidor así que por favor lea estas instrucciones cuidadosamente y consérvelo para referencia futura



Fabricado por
Ewbank LLC

Para servicio y mayor información, por favor contacte:
Boulevard NorthPark 6801, Suite D, Charlotte, NC 28216, EEUU

Teléfono: 704-827-9385

Sitio Web: www.ewbankus.com

Correo Electrónico: enquiries@ewbankus.com

Imágenes solamente para propósitos ilustrativos. Los contenidos pueden variar



Instrucciones para el Cuidado y Uso

Juego de Trapeador Rociador & Barredora

Barredora de Suelo Duro, Trapeador Rociador con cabezales rectangulares y triangulares y Limpiador de Ventanas, más un Mango Extensible accionado

Esperamos que disfrute su juego de Trapeador y Barredora de Ewbank. Se obtendrán mejores resultados leyendo las siguientes instrucciones cuidadosamente. Por favor conserve estas instrucciones para referencia futura.

Contenido del Paquete

- A) Mango superior EB1142
- B) Mango inferior EB1143
- C) Cabezal de Trapeador Rect. EB1144
- D) Botella con tubo de recolecc. EB1145
- E) Limpiador de Ventana con limpiavidrios y almohadilla de limpieza EB1146
- F) Cabezal de Trapeador Trian. EB1148
- G) Barredora Suelo Duro Manual con almohadilla de polvo (EB1151)
- H) Almohadilla de microfibra Rect. EB1150
- I) Almohadilla de microfibra Trian. EB1152

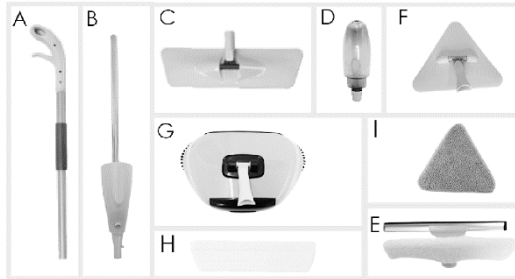

Lea las instrucciones cuidadosamente antes de usar cualquier parte de este juego, asegúrese que:

- Todo el contenido esté presente como se muestra
- Todos los materiales del empaquetado sean retirados del Producto antes de usar.

Características del Producto

- Cabeza giratoria de 360° para ayudar a limpiar espacios estrechos y difíciles de alcanzar.
- Depósito de botella recargable con tubo de recolección, permitiendo el uso de la característica de rociado en cualquier ángulo.
- Barredora de suelo duro manual con recogedor de polvo, para combinar el barrido y el recogido en una sola acción
- Almohadillas de trapeador de microfibra fáciles y rápidas de cambiar.
- Mangos y cabezal desmontable para fácil almacenamiento.

Montaje del Producto

Paso 1: Instalación del mango: Empuje el mango superior A hacia el mango inferior B asegurando que ambas piezas hagan clic en su lugar en reversa

Paso 2: Instalación de cabezales de limpieza: Empuje el mango inferior B hacia los cabezales de limpieza C, F, G, o E hasta que haga clic en el agujero del cabezal.

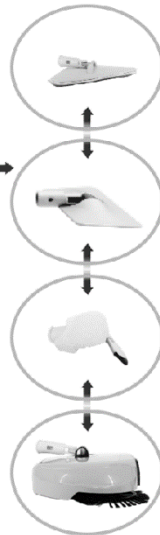
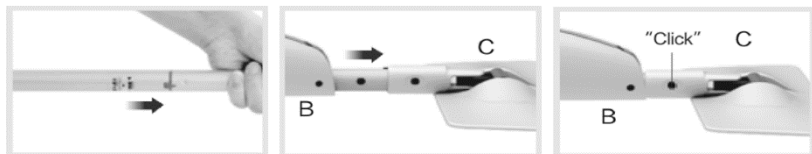

Paso 3: Instalación de la botella:

Abra la tapa y vierta agua (tenga cuidado de no perder el anillo de caucho). Si usa un químico, por favor diluya como se indica. Cierre la tapa de la botella, agarre los lados y presione firmemente en el portabotellas en el mango B.

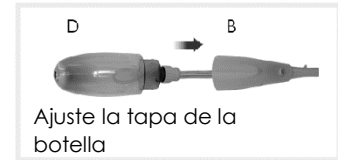

Desmontaje del Producto

Siga las instrucciones de montaje en el orden inverso presionando las pestañas suavemente y desmontando.

Instrucciones de uso

- Lave las almohadillas de microfibra antes del primer uso.
- Vea la costura en la Etiqueta para más detalles. (No use suavizante de tela cuando lave los paños de fibra). Las almohadillas son sujetadas de nuevo fácilmente con cierres de velcro.
- El mango cae plano en posición horizontal para que su barredora puede limpiar debajo de los muebles.
- Durante el uso por favor cambie las almohadillas regularmente para un mejor resultado.

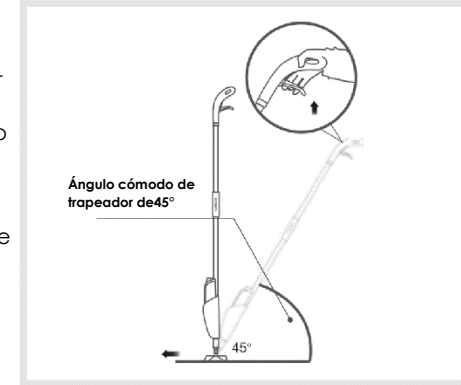

Usando su trapeador

- Apriete el gatillo suavemente para cubrir ligeramente la superficie frente a Ud. mientras empuja el trapeador.
- Los trapeadores están diseñados para trabajar a un ángulo de 360° para una limpieza eficiente.
- El trapeador rectangular permite limpiar una gran superficie rápidamente, antes de cambiar al cabezal triangular para zonas difíciles de alcanzar.
- Este producto está diseñado para ser usado solo en superficies duras, NO en zonas alfombradas.

Presione el gatillo para rociar agua o una solución de limpieza a la superficie a ser limpiada. Empuje un ángulo de 45 grados para una limpieza eficiente

Usando su barredora

- Mantenga el logo al frente y empuje la barredora hacia adelante para una limpieza eficiente.
- Este producto está diseñado para uso solo en superficies duras, NO zonas alfombradas.
- NO lo use con agua.



Instrucciones para el cuidado de la Barredora

- Vacíe la cámara de polvo regularmente para asegurar máxima eficiencia.

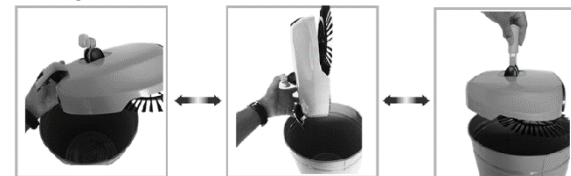

- Para vaciar, levante la tapa en la parte trasera de la barredora sobre un tacho y vuelque hacia atrás para vaciar.

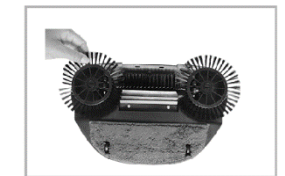

- Limpie las cepillos periódicamente para extender la vida de la barredora

- Cierre y la máquina estará lista para usar