

Vinci™

HANDS FREE CITRUS JUICER™/MC



INSTRUCTIONS

www.vincihousewares.com | 888.735.3621 | support@vincihousewares.com

IMPORTANT SAFEGUARDS

When using electrical appliances, necessary safety precautions should always be taken, including the following:

- Read all instructions before first use.
- Make sure that your outlet voltage corresponds to the voltage stated on the rating label of the appliance.
- Close supervision is necessary when any appliance is used near children or by children.
- Always unplug the Vinci Hands Free Citrus Juicer when not in use and before cleaning.
- Avoid contact with any moving parts.
- Do not use the appliance outdoors.
- If the supply cord is damaged, it must be replaced by the manufacturer or its service agent or a similarly qualified person in order to avoid a hazard.
- To protect against fire, electric shock and injury to persons, do not immerse the appliance, cord or plug in water or other liquid. If this has happened, do not use this appliance anymore; dispose of the appliance.
- The use of accessories not recommended by the appliance manufacturer may result in fire, electric shock, or injury to persons.
- Unplug from outlet when not in use and before cleaning.
- Do not let cord hang over the edge of the table or counter or touch any hot surfaces.
- Do not place the appliance on or near a hot gas or electric burner or in a heated oven.
- Do not use the machine for other than the intended use.
- Always use Vinci Hands Free Citrus Juicer on a flat, stable surface.
- There are no user-serviceable parts inside. Return appliance to an authorized repair facility for service.
- If you think there may be an issue with your product, please contact customer support at 888-735-3621 or email support@vincihousewares.com.

**SAVE THESE INSTRUCTIONS
FOR HOUSEHOLD USE ONLY**

WARNINGS

WARNING:

- To reduce the risk of fire or electrical shock, do not disassemble or attempt to repair the Motor Unit.
- Repairs should be done by authorized service personnel only.
- Do not immerse the Motor Unit in any liquid.
- The Vinci Hands Free Citrus Juicer is intended for household use only.
- A short power-supply cord is provided to reduce the risks resulting from becoming entangled in or tripping over a long cord.
- If an extension cord is used, the marked electrical rating of the extension cord must be at least as great as the electrical rating of the appliance, and a longer cord should be arranged so that it will not drape over the countertop or tabletop where it can be pulled on by children or tripped over.
- This appliance has a polarized plug (one blade is wider than the other). To reduce the risk of electric shock, this plug is intended to fit into the outlet one way.
- If the plug does not fit into the outlet, reverse the plug and try to reinsert the plug into the outlet.
- Do not force the plug into the outlet.
- Do not attempt to modify the electrical plug in any way.
- If the plug still does not fit, please contact a qualified electrician.

OPERATING NOTICE: Always use care when using a knife to slice your citrus. Never put fingers or allow loose clothing to dangle inside the juicing dome, as the moving parts could seriously injure you.

**SAVE THESE INSTRUCTIONS
FOR HOUSEHOLD USE ONLY**



hello

TABLE OF CONTENTS

Important Safeguards..... 1
Warnings..... 2
Table of Contents 4
Welcome 5
Citrus Juicing 101..... 8
Getting to know your Vinci Hands Free Citrus Juicer 9
Assembling your Juicer 10
How to use your Hands Free Citrus Juicer 11
Tips 14
Care and Cleaning 15
Troubleshooting 17
Notes 37



HANDS FREE CITRUS JUICER

Thank you for your purchase of the Vinci Hands Free Citrus Juicer and welcome to the Vinci family!

Vinci's Hands Free Citrus Juicer makes juicing citrus virtually hands-free and effortless. Simply SLICE the fruit in half, PLACE the fruit on the Reamer, and PRESS the juice button. The juicer takes care of the rest.

With our PATENTED SMART AUTO JUICING TECHNOLOGY, there is no need to hold the fruit, strain your arm, or make a mess; the High Torque Motorized Base automatically raises the Juicing Reamer and Pulp Filter to extract the maximum amount of juice possible in about 10 seconds.

Our SMART PRESSURE SENSITIVE JUICING TECHNOLOGY has built-in sensors that automatically sense the thickness of the citrus rind, ensuring you always get the best and optimal amount of juice without any bitter flavors that are often introduced when the peel is scraped by the reamer of other juicers. Use the Vinci Hands Free Citrus Juicer on all kinds of citrus, from small key limes to large 4.5-inch grapefruit.

To learn more about our other products and to sign up for our newsletter, receive news, recipes and offers, visit us at www.vincihousewares.com.

*Register your Vinci Hands Free Citrus Juicer at <https://vincihousewares.com/pages/product-registration>.

www.vincihousewares.com | 888.735.3621 | support@vincihousewares.com



welcome



citrus juicing 101

WHY FRESH CITRUS JUICE?

Fresh citrus juice has been enjoyed by many cultures for millennia, not only for the taste but also for the abundance of health benefits.

Fresh citrus juice is packed with vitamins and minerals and boasts many more health benefits than its counterpart, store-bought pasteurized citrus juice. Not only is fresh citrus juice better for you, it also has a superior taste straight from the fruit.

IS CITRUS JUICE JUST FOR DRINKING?

We are glad you asked, no. Although fresh citrus juice is wonderfully delicious straight from a glass, it is also used by most cultures in their cuisine. Use fresh citrus juice in all kinds of recipes from marinades, appetizers, desserts, cocktails, mocktails, and entrees.

To learn more about our other products and to sign up for our newsletter, receive news, recipes and offers, visit us at www.vincihousewares.com.

GETTING TO KNOW YOUR HANDS FREE CITRUS JUICER

Before first use, please remove all packaging and any labels or stickers from your Vinci Hands Free Citrus Juicer. Be sure that all parts listed below of your new Hands Free Citrus Juicer have been included before discarding any packing materials.

Before using your Hands Free Citrus Juicer for the first time, please familiarize yourself with the various parts of the machine and how it functions. Carefully read all the instructions.

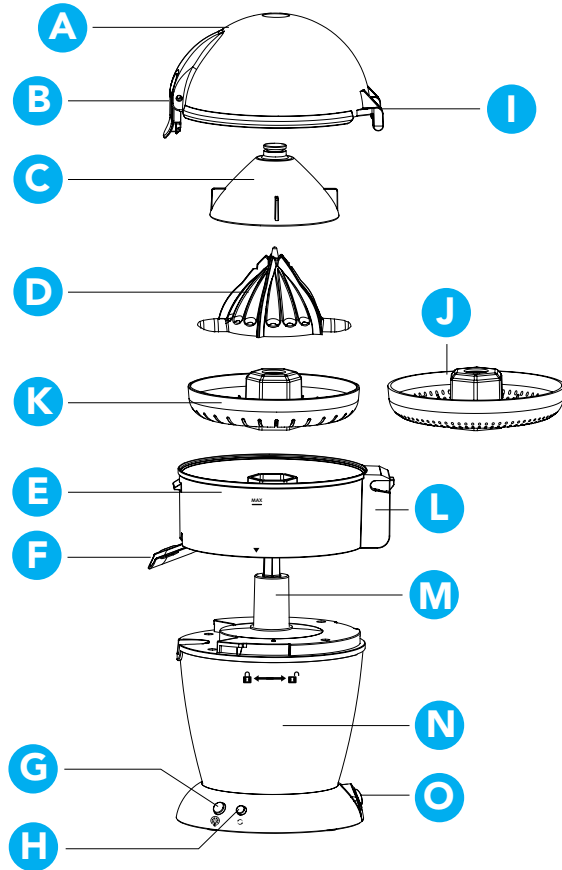

- A. Lid
- B. Latch
- C. Holding Cone
- D. Reamer
- E. Juice Bowl
- F. Locking Juice Spout
- G. Auto Juice Button
- H. Reset Button
- I. Hinge
- J. Fine Pulp Filter
- K. Coarse Pulp Filter
- L. Hinge Release
- M. Drive Coupler
- N. Motor Unit
- O. Power Switch
- Q. Instruction Manual

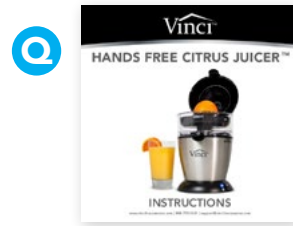

ASSEMBLING YOUR JUICER

Before first use, wash your Juice Bowl, Reamer, Filter, and Lid with warm soapy water.

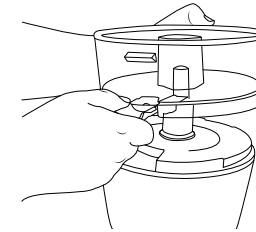

1. Place Juice Bowl (E) on to Motor Unit, lining up the Drive Coupler (M) on the Motor Unit with the hole in the Juice Bowl.

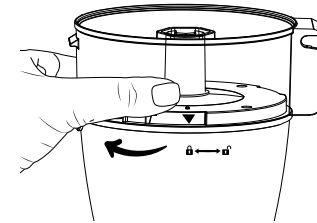

3. Turn Juice Bowl to your left until it locks into place and the Juice Bowl lines up with the lock graphic on the Motor Unit.

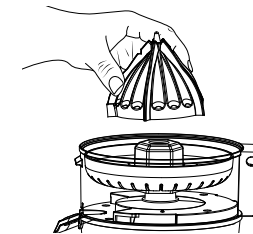

5. Place Reamer (D) onto Drive Coupler and Pulp Filter.

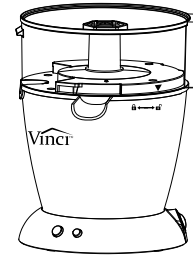

2. Looking straight at the unit, the Locking Juice Spout (F) should be placed just to the right of the Vinci logo.

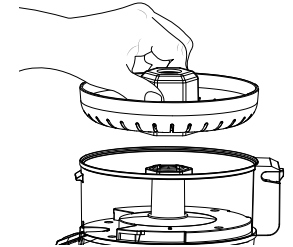

4. Position desired Pulp Filter (J or K) onto Drive Coupler.

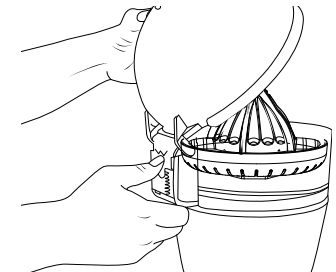

6. Insert Lid (A) on to the Juice Bowl by sliding the Hinge Release (L) button down, aligning the tabs on the Hinge (I) with the holes in Hinge Release, and sliding the Lid into place. Close Lid.

HOW TO USE YOUR HANDS FREE CITRUS JUICER



How To:
See it in Action!

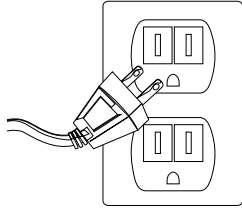

1. Place your Vinci Hands Free Citrus Juicer on a flat surface, and plug the power cord into a suitable outlet.

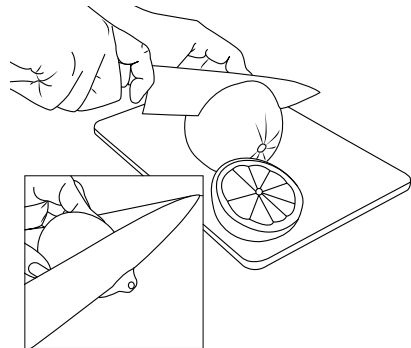

2. Slice your desired citrus fruit in equal halves. The fruit should be sliced cross-wise into two equal portions, as shown. If the fruit has an oversized end or excess rind, it is suggested to cut it off before juicing.

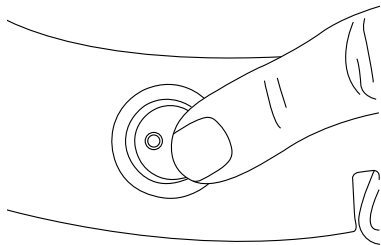

3. Turn on the juicer by pressing the Power Switch to ON. The Power Switch is located on the back of the juicer. When the juicer is on, the the Power Switch will be illuminated red, and the Juice Button will be illuminated and flash blue.

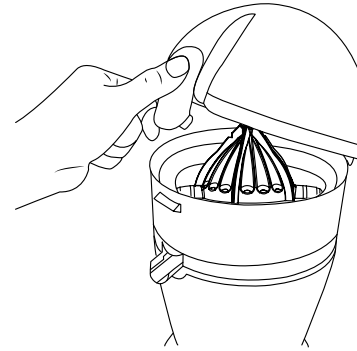

4. Lift the Latch to open the Lid.

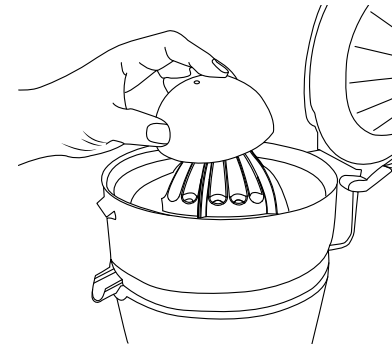

5. Using moderate pressure, place the fruit centered on the Reamer, and lightly press into place so that it is securely fitted on the Reamer.

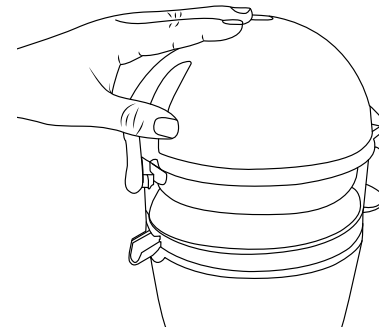

6. Close the Lid, ensuring the Lid is latched correctly so it will not open during the juicing process.

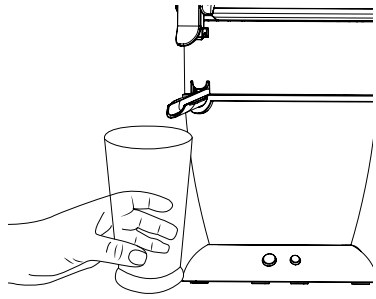

7. Place a glass under the Juice Spout. If the Juice Spout is in the UP position, the juice will collect in the Juice Bowl. If the Spout is in the DOWN position, the juice will flow freely into the glass.

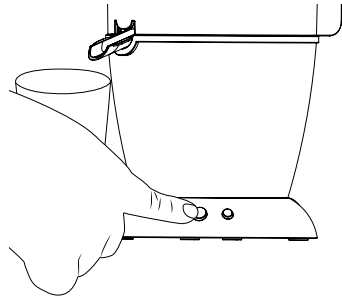

8. Press the Auto Juice Button. The motor will start, and the Reamer will automatically raise, extracting the juice. There will be a short pause; then, the Reamer will automatically lower. When the motor stops, the juicing is completed. The Auto Juice Button is illuminated solid blue during the juicing process, and reverts to flashing blue at the end of the juicing process.

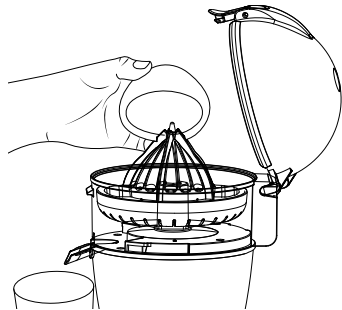

9. Open the Lid by lifting the Latch and pulling up. Remove the juiced fruit and repeat process until you have juiced all your desired citrus.

NOTE: The Vinci Hands Free Citrus Juicer includes a safety feature that suspends the juicing process in case the motor is exposed to excessive forces or if the power is interrupted. If the juicer is in the suspend mode, the Reamer will be in a raised position, and the Reset Button will flash blue and there will be continuous audible beeps. By pressing the flashing Reset Button, the juicer will re-initialize; the Reamer will return to the down (home) position, the audible beeps will terminate, and the Reset Button will no longer be illuminated.

Important: Turning on and off the power or unplugging the juicer will NOT perform the reset operation. You must press the Reset Button.

tips

- The large capacity Juice Bowl holds 12 oz of juice; if juicing more than that, transfer juice to a glass or pitcher. Never fill the Juice Bowl past the MAX indicator.
- The largest diameter of fruit to be used is 4.5" - or the size of an oversized grapefruit. Regular sized grapefruit under 4.5" is recommended for use with the Vinci Hands Free Citrus Juicer.
- When selecting citrus to juice, you should look for the ones that do not have any blemishes, soft spots, dents, cuts, or mold. Pick fruit that is slightly heavy for their size; this means that they're "liquid" dense and typically sweeter and juicier.
- Never insert more than one citrus half in the juicer; you can only juice one piece of citrus at a time.
- Never open the Lid during the juicing process.
- If desired or necessary, you can clean excessive pulp that has been retained by the Pulp Filter in between juicing.
- Try mixing it up and combining different citrus juices for fun variations- such as orange and grapefruit, or tangerine and lime!
- There almost 100 different citrus varieties and hybrids throughout the world, many of which have delicious juice. Try different types to drink and cook with- such as mandarins, blood oranges or clementines.
- Don't want to waste the leftover rind? Try making candied lemons, oranges, or grapefruit.



CARE AND CLEANING

Always unplug the juicer from the wall before performing any cleaning or maintenance. For easy cleaning, the Vinci Hands Free Citrus Juicer quickly disassembles, and all parts except for the Motor Unit can be washed by hand or in the dishwasher on the top shelf.

Follow the steps below to disassemble the juicer for cleaning after each use.



Cleaning:
See it in Action!

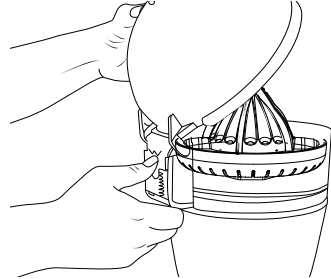

1. Remove the Lid by sliding the Hinge Release button down and detaching the Lid from the Juice Bowl.

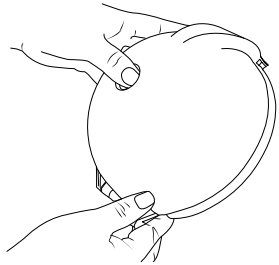

2. Remove the Holding Cone by tightly grasping the Lid with the domed part facing up. Firmly press down on the top of the Holding Cone to remove it from the Lid.

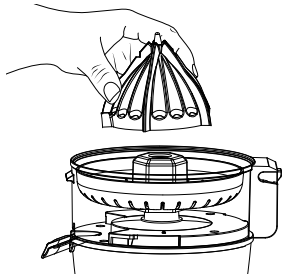

3. Remove the Reamer by grasping the Reamer and pulling up to remove it from the Drive Coupler.

CARE AND CLEANING

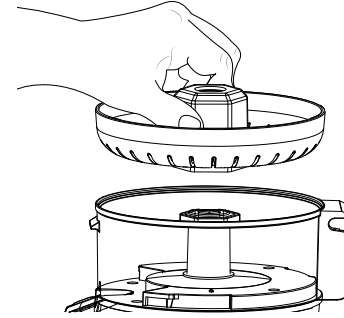

4. Remove the Pulp Filter by pulling straight up to remove it from the Juice Bowl. Dispose of excess pulp.

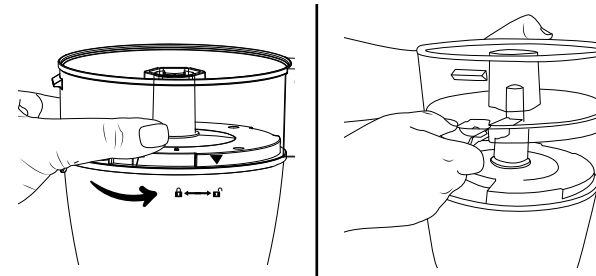

5. Remove the Juice Bowl (Ensure the Juice Spout is in the UP position). Grasp the Juice Bowl and turn counterclockwise until the arrow on the Juice Bowl lines up with the Unlock graphic on the Motor Unit. Lift the Juice Bowl straight up to remove it from the Motor Unit.

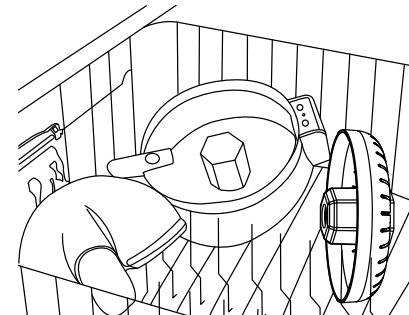

TOP RACK ONLY

6. Wash all removable parts with warm, soapy water or in the dishwasher - **TOP RACK ONLY**. Wipe down Motor Body with a clean, damp cloth and dry. Use only natural cleaners on Motor Body. Never use abrasive, harsh cleaners.

TROUBLESHOOTING

PROBLEM	POSSIBLE CAUSE	SOLUTION
The Lid to the Juicer will not close or stay closed during use	<ol style="list-style-type: none"> 1. The fruit is not cut in halves, but rather in 3/4 2. The fruit has an over sized end (or section that attaches to the stem) 3. The fruit is over 4.5" 	<p>Slice the top of the fruit off to make a smaller portion</p> <p>Trim extra rind and oversized end from the top of the fruit</p> <p>Use only fruit less than 4.5" in diameter</p>
The Juicer stopped working midway through juicing	You temporarily lost power, or the motor became jammed- if so, the reset button will be beeping and flashing blue	Press reset button to return reamer to home position
I press the juice button, but nothing happens	The unit may not be plugged in or power switch may be off	Check that plug is securely in socket and that outlet is functioning. Check to make sure power is switched to "on"
The Lid will not detach from the Juice Bowl	You are not sliding down the Hinge Release Button	Slide down the Hinge Release Button and remove Lid

TROUBLESHOOTING

PROBLEM	POSSIBLE CAUSE	SOLUTION
Sometimes the Juice Bowl spins and unlocks when the Reamer is returning to the down (home) position	The fruit is getting stuck in the Holding Cone, causing the Juice Bowl to spin when the Reamer reverses direction	<ol style="list-style-type: none"> 1) Lower the Juice Spout. The Juice Bowl cannot rotate when the Juice Spout is in the down position. 2) Make sure the fruit being juiced doesn't have excessively thick rind. 3) Trim extra rind and the oversized ends from the top of the fruit.

If you think there may be an issue with your product, please contact customer support at 888-735-3621 or email support@vincihousewares.com.

CONSIGNES DE SÉCURITÉ IMPORTANTES

Lors de l'utilisation d'appareils électriques, les précautions de sécurité nécessaires doivent toujours être prises, notamment :

- Lire toutes les instructions avant la première utilisation.
- Vérifier que la tension des prises correspond à celle qui est indiquée sur la plaque signalétique de l'appareil.
- Tout appareil utilisé par un enfant ou près de celui-ci doit faire l'objet d'une surveillance étroite.
- Toujours débrancher le Presse-agrumes mains libres de Vinci lorsqu'il n'est pas utilisé et avant de le nettoyer.
- Éviter d'entrer en contact avec toute pièce mobile.
- Ne pas utiliser cet appareil à l'extérieur.
- Si le cordon d'alimentation est endommagé, il doit être remplacé par le fabricant, son agent intermédiaire de service ou une autre personne qualifiée afin de prévenir tout problème.
- Afin d'éviter les incendies, les décharges électriques et les blessures corporelles, ne pas immerger l'appareil, le câble ou la fiche dans l'eau ou dans un autre liquide. Advenant le cas d'un tel incident, ne plus utiliser cet appareil et le jeter.
- L'utilisation d'accessoires qui ne sont pas recommandés par le fabricant de l'appareil pourrait causer des incendies, des décharges électriques ou des blessures corporelles.
- Débrancher l'appareil avant de le nettoyer ou lorsqu'il n'est pas utilisé.
- Ne pas laisser le cordon d'alimentation pendre d'une table ou d'un comptoir ni toucher une surface chaude.
- Ne pas placer l'appareil dans un four chaud ni sur un brûleur électrique ou au gaz chaud ou près d'un tel brûleur.
- Ne pas utiliser cet appareil à d'autres fins que celles prévues.
- Toujours utiliser le Presse-agrumes mains libres de Vinci à plat sur une surface stable.
- L'appareil ne comprend aucune pièce dont l'utilisateur peut se servir pour effectuer une réparation. Envoyer l'appareil à un atelier de réparation autorisé pour qu'il le répare.
- Si le produit semble défectueux, communiquer avec le soutien à la clientèle au 1 888 735-3621 ou à l'adresse courriel support@vincihousewares.com.

**CONSERVER SOIGNEUSEMENT CES INSTRUCTIONS.
DESTINÉ À UN USAGE DOMESTIQUE SEULEMENT.**

AVERTISSEMENTS

AVERTISSEMENT :

- Afin de réduire les risques d'incendie ou de décharges électriques, ne pas démonter ou tenter de réparer le bloc moteur.
- Les réparations doivent être effectuées uniquement par un réparateur autorisé.
- Ne pas immerger le bloc moteur dans un liquide.
- Le Presse-agrumes mains libres de Vinci est destiné à un usage domestique seulement.
- L'appareil est doté d'un cordon d'alimentation court, afin d'éviter les risques associés à l'emmêlement ou au trébuchement.
- Si une rallonge est utilisée, la capacité électrique qui y est indiquée doit être égale ou supérieure à la puissance électrique de l'appareil, et le cordon doit être disposé afin de ne pas pendre du comptoir ou de la table de façon à pouvoir être tiré par des enfants ou causer un trébuchement.
- Cet appareil est doté d'une fiche polarisée (une tige est plus large que l'autre). Afin de réduire le risque de décharges électriques, la fiche ne peut être insérée dans une prise que dans un sens.
- Si la fiche ne peut pas être insérée dans la prise, il faut l'inverser et réessayer de la brancher dans la prise.
- Ne pas insérer la fiche dans la prise avec force.
- Ne tenter d'aucune façon de modifier la fiche du cordon d'alimentation.
- Si la fiche ne peut toujours pas être branchée dans la prise, il est conseillé de faire appel à un électricien qualifié.

NOTICE D'UTILISATION : Toujours faire attention en utilisant un couteau pour trancher les agrumes. Ne jamais placer les doigts ou laisser des vêtements amples pendre dans le dôme d'extraction du jus, car les pièces mobiles pourraient causer de graves blessures.

**CONSERVER SOIGNEUSEMENT CES INSTRUCTIONS.
DESTINÉ À UN USAGE DOMESTIQUE SEULEMENT.**



bonjour

TABLE DES MATIÈRES

Consignes de sécurité importantes.....	19
Avertissements	20
Table des matières.....	22
Bienvenue	23
Notions de base pour presser des agrumes	26
Vous familiariser avec votre Presse-agrumes mains libres de Vinci	27
Assemblage de votre appareil.....	28
Comment utiliser votre Presse-agrumes mains libres.....	29
Conseils	32
Entretien et nettoyage.....	33
Dépannage.....	35
Remarques	37



PRESSE-AGRUMES MAINS LIBRES

Merci d'avoir acheté le Presse-agrumes mains libres de Vinci. Bienvenue dans la famille Vinci!

Le Presse-agrumes mains libres de Vinci permet d'extraire le jus d'agrumes pratiquement sans utiliser vos mains ni faire d'efforts. Vous n'avez qu'à COUPER le fruit en deux, à le DÉPOSER dans le presse-agrumes et à APPUYER sur le bouton d'extraction du jus. L'appareil s'occupe du reste.

Grâce à notre TECHNOLOGIE INTELLIGENTE BREVETÉE D'EXTRACTION AUTOMATIQUE DU JUS, vous n'avez pas à tenir le fruit ni à forcer, et fini les dégâts; la base moteur à couple élevé soulève automatiquement le presse-agrumes et le filtre à pulpes pour extraire la quantité maximale de jus en environ 10 secondes.

Notre TECHNOLOGIE INTELLIGENTE D'EXTRACTION DE JUS SENSIBLE À LA PRESSION comporte des capteurs intégrés qui évaluent automatiquement l'épaisseur de l'écorce des agrumes, ce qui vous permet de toujours retirer la meilleure qualité et la quantité optimale de jus sans le goût amer qui ressort souvent lorsque le presse-agrumes gratte l'écorce. Vous pouvez utiliser le Presse-agrumes mains libres de Vinci avec toutes les sortes d'agrumes, allant des petites limettes aux pamplemousses d'une dizaine de centimètres.

Pour vous renseigner sur nos autres produits et pour vous inscrire à notre infolettre, ainsi que pour recevoir des nouvelles, des recettes et des offres, rendez-vous au www.vincihousewares.com.

*Enregistrez votre Presse-agrumes mains libres de Vinci au <https://vincihousewares.com/pages/product-registration>.

www.vincihousewares.com | 1 888 735-3621 | support@vincihousewares.com





Notions de base pour presser des agrumes

POURQUOI DU JUS D'AGRUMES FRAIS?

Depuis des millénaires, de nombreuses cultures savourent le jus d'agrumes frais, non seulement pour son goût, mais également pour la multitude de bienfaits qu'il procure pour la santé.

Le jus d'agrumes frais regorge de vitamines et minéraux, et procure bien plus de bienfaits pour la santé que ses équivalents pasteurisés vendus en magasin. Non seulement le jus d'agrumes frais est meilleur pour vous, mais il fait ressortir le goût supérieur du fruit frais.

EST-CE QU'ON PEUT CONSOMMER LE JUS D'AGRUMES AUTREMENT QU'EN BOISSON?

Nous sommes contents que vous ayez posé la question. Oui, même si un verre de jus d'agrumes frais est merveilleusement délicieux, la plupart des cultures se servent de ce jus pour cuisiner. Intégrez le jus d'agrumes frais dans toutes sortes de recettes, que ce soit des marinades, des entrées, des desserts, des cocktails, des mocktails et des plats principaux.

Pour vous renseigner sur nos autres produits et pour vous inscrire à notre infolettre, ainsi que pour recevoir des nouvelles, des recettes et des offres, rendez-vous au www.vincihousewares.com.

COMMENT UTILISER VOTRE PRESSE-AGRUMES MAINS LIBRES

Avant la première utilisation, veuillez retirer tous les éléments d'emballage et tout autocollant ou étiquette de votre Presse-agrumes mains libres de Vinci. Vérifiez que toutes les pièces du Presse-agrumes mains libres énumérées ci-dessous ont été incluses avant de jeter le matériel d'emballage.

Avant d'utiliser votre Presse-agrumes mains libres pour la première fois, veuillez vous familiariser avec les diverses composantes de la machine et son fonctionnement. Lisez attentivement toutes les instructions.

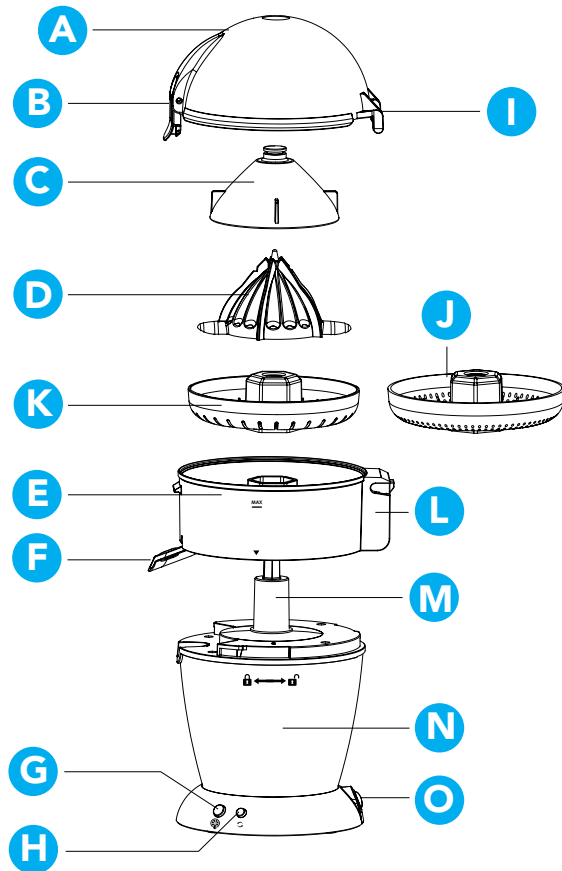

- A. Couvercle
- B. Verrou
- C. Cône de maintien
- D. Presse-agrumes
- E. Réceptacle à jus
- F. Bec verseur à verrouillage
- G. Bouton d'extraction automatique du jus
- H. Bouton de réinitialisation
- I. Charnière
- J. Filtre à pulpes fines
- K. Filtre à grosses pulpes
- L. Déclencheur à charnière
- M. Coupleur du moteur
- N. Bloc moteur
- O. Interrupteur
- P. Mode d'emploi



ASSEMBLAGE DE VOTRE APPAREIL

Avant la première utilisation, nettoyez votre réceptacle à jus, le presse-agrumes, le filtre et le couvercle dans de l'eau tiède savonneuse.

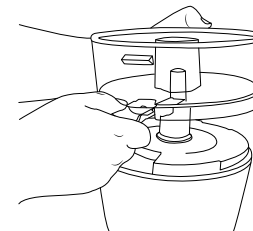

1. Installez le réceptacle à jus (E) sur le bloc moteur, en alignant le coupleur (M) sur le bloc moteur et le trou dans le réceptacle à jus.

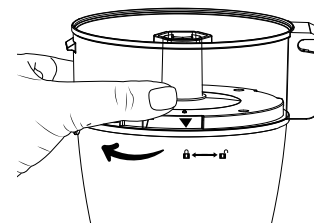

3. Faites tourner le réceptacle à jus vers la gauche jusqu'à ce qu'il soit en place et se verrouille et que le réceptacle s'aligne sur le dessin de verrou qui apparaît sur le bloc moteur.

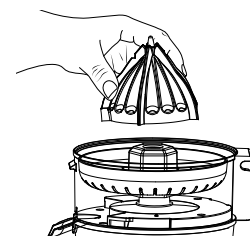

5. Installez le presse-agrumes (D) sur le coupleur du moteur et le filtre à pulpes.

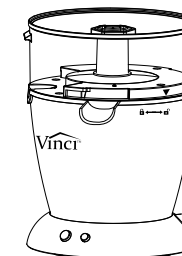

2. Lorsque vous regardez l'appareil de face, le bec verseur à verrouillage doit être placé juste à droite du logo Vinci.

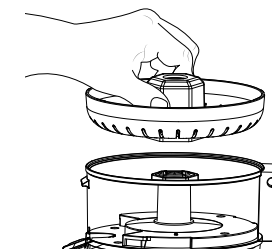

4. Installez le filtre à pulpes que vous voulez utiliser (J ou K) sur le coupleur du moteur.

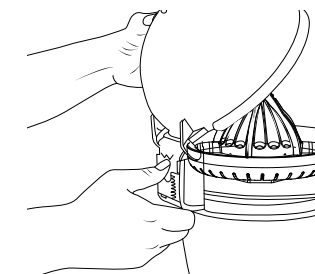

6. Installez le couvercle (A) sur le réceptacle à jus en faisant glisser le bouton du déclencheur à charnière (L) vers le bas, en alignant les languettes de la charnière (I) sur les trous du déclencheur, puis en faisant glisser le couvercle pour qu'il se mette en place. Fermez le couvercle.

COMMENT UTILISER VOTRE PRESSE-AGRUMES MAINS LIBRES



Comment faire :
voyez-le en action!

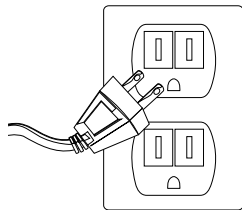

1. Déposez votre Presse-agrumes mains libres de Vinci à plat, et branchez le cordon d'alimentation dans une prise qui convient.

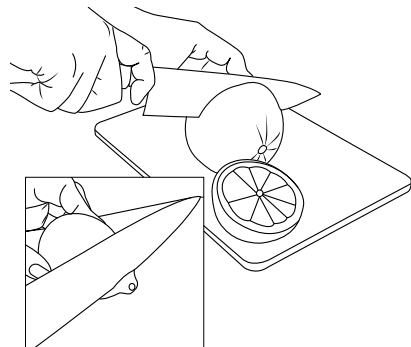

2. Coupez les agrumes que vous voulez utiliser en parties égales. Le fruit doit être coupé au centre en deux parts égales, comme sur l'illustration. Si le fruit a une partie plus grosse ou un excédent d'écorce, il est conseillé de l'enlever avant d'extraire le jus.

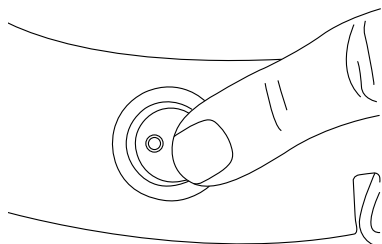

3. Allumez l'appareil en mettant l'interrupteur en position ON (marche). L'interrupteur se trouve à l'arrière de l'appareil. Une fois l'appareil allumé, l'interrupteur s'illuminera en rouge, et le bouton d'extraction du jus s'illuminera et clignotera en bleu.

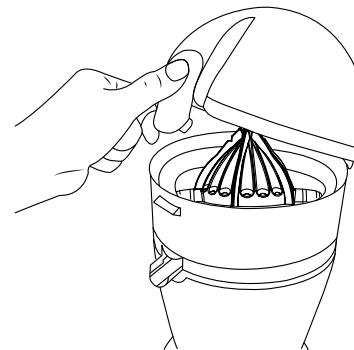

4. Soulevez le verrou pour ouvrir le couvercle.

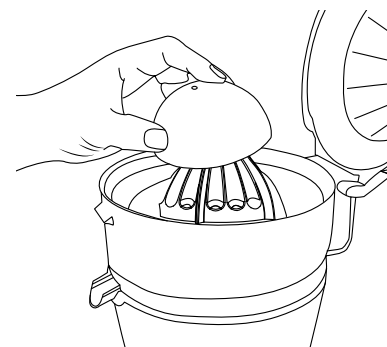

5. En exerçant une pression modérée, déposez le fruit au centre du presse-agrumes et enfoncez-le légèrement pour bien le mettre en place.

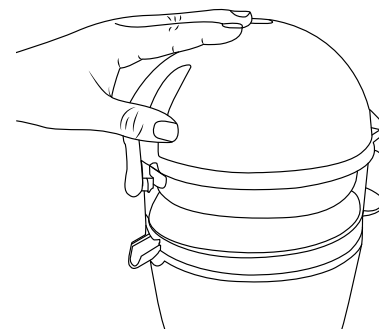

6. Fermez le couvercle et assurez-vous qu'il est verrouillé pour ne pas qu'il s'ouvre pendant le processus d'extraction du jus.

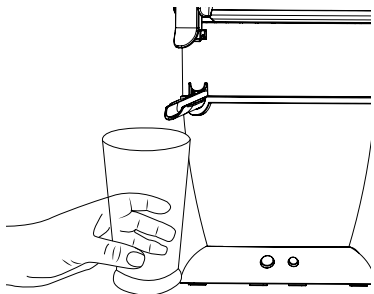

7. Placez un verre sous le bec verseur. Si le bec verseur est placé vers le haut, le jus s'accumulera dans le réceptacle. Si le bec verseur est en position abaissée, le jus coulera de lui-même dans le verre.

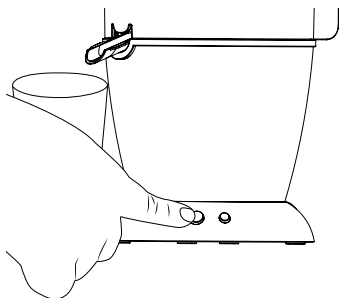

8. Appuyez sur le bouton d'extraction automatique du jus. Le moteur démarrera, et le presse-agrumes s'élèvera automatiquement pour extraire le jus. Vous constaterez une courte pause, puis le presse-agrumes s'abaissera automatiquement. Lorsque le moteur s'arrête, l'extraction du jus est terminée. Le bouton d'extraction automatique du jus s'illumine en bleu en continu pendant le processus d'extraction du jus, puis se met à clignoter à la fin du processus.

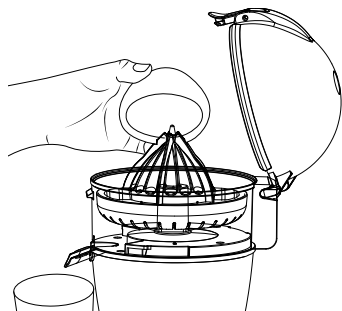

9. Ouvrez le couvercle en soulevant le verrou et en tirant vers le haut. Enlevez le fruit pressé, puis répétez le processus jusqu'à ce que vous ayez extrait le jus de tous les fruits que vous voulez presser.

REMARQUE : Le Presse-agrumes mains libres de Vinci est muni d'une fonction de sécurité qui interrompt le processus d'extraction du jus si le moteur doit fournir une force excessive ou si l'alimentation est coupée. Si l'appareil est en mode suspension, le presse-agrumes sera en position élevée, et le bouton de réinitialisation clignotera en bleu et émettra un signal sonore en continu. Lorsque vous appuierez sur le bouton de réinitialisation qui clignote, l'appareil redémarrera; le presse-agrumes retournera en position abaissée (position de départ), le signal sonore cessera, et le bouton de réinitialisation cessera de s'illuminer.

Important : L'appareil NE redémarrera PAS en débranchant ni en allumant ou en fermant l'alimentation. Vous devez appuyer sur le bouton de réinitialisation.

Conseils

- Le réceptacle à jus de grande capacité contient environ 350 millilitres de jus. Si vous voulez extraire plus de jus, transférez celui que vous avez déjà recueilli dans un verre ou un pichet. Ne dépassez jamais l'indicateur MAX du réceptacle à jus.
- Le diamètre de fruit maximum que l'on peut utiliser est d'environ 10 centimètres – ou la taille d'un très gros pamplemousse. Nous vous recommandons d'utiliser un pamplemousse de taille normal, soit d'environ 10 centimètres ou moins, dans le Presse-agrumes mains libres de Vinci.
- Lorsque vous choisissez des agrumes à presser, vous devez sélectionner ceux qui ne présentent pas d'imperfection, de partie molle, de trou, de coupure ou de moisissure. Choisissez les fruits qui sont un peu lourds par rapport à leur taille, car ils contiennent plus de liquide et sont généralement plus sucrés et juteux.
- Ne placez jamais plus d'une moitié d'agrume dans l'appareil; vous ne pouvez presser qu'une seule partie de l'agrume à la fois.
- N'ouvrez jamais le couvercle pendant le processus d'extraction du jus.
- Si vous le souhaitez ou si c'est nécessaire, vous pouvez enlever, entre deux extractions, l'excédent de pulpes que le filtre à pulpes a retenu.
- Essayez des mélanges de jus de différents agrumes pour obtenir des variantes savoureuses, comme une orange et un pamplemousse, ou une tangerine et une lime!
- Il existe une centaine de différentes variétés et d'hybrides d'agrumes dans le monde, et nombre d'entre eux offrent un jus délicieux. Essayez-en diverses sortes à boire et à cuisiner, par exemple des mandarines, des oranges sanguines ou des clémentines.
- Vous ne voulez pas gaspiller les restes d'écorce? Essayez de faire des écorces de citron, d'orange ou de pamplemousse confites.

ENTRETIEN ET NETTOYAGE

Débranchez toujours le presse-agrumes de la prise avant de procéder au nettoyage ou à l'entretien de l'appareil. Le Presse-agrumes mains libres de Vinci se démonte rapidement, et toutes les pièces, sauf le bloc moteur, se nettoient à la main ou au lave-vaisselle, dans le panier du haut.

Suivez les étapes ci-dessous afin de démonter le Presse-agrumes pour le nettoyer après chaque utilisation.



Nettoyage :
voyez-le en action!

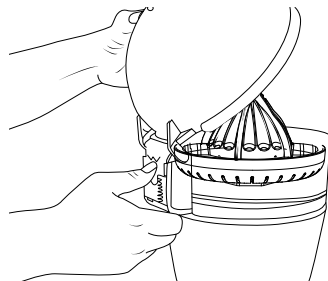

1. Retirez le couvercle en faisant glisser le bouton du déclencheur à charnière vers le bas et en enlevant le couvercle du réceptacle à jus.

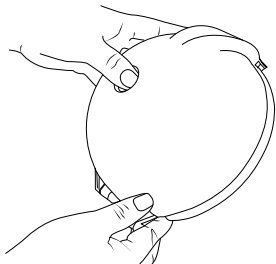

2. Retirez le cône de maintien en saisissant fermement le couvercle, la partie en forme de dôme vers le haut. Appuyez fermement sur le dessus du cône de maintien pour l'enlever du couvercle.

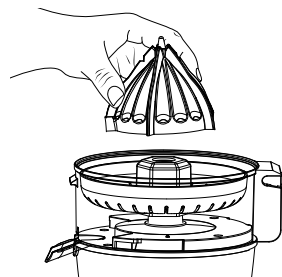

3. Retirez le presse-agrumes en le saisissant puis en le tirant vers le haut pour l'enlever du coupleur du moteur.

ENTRETIEN ET NETTOYAGE

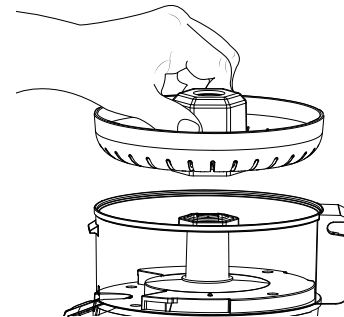

4. Retirez le filtre à pulpes en le soulevant vers le haut pour l'enlever du réceptacle à jus. Jetez l'excédent de pulpes.

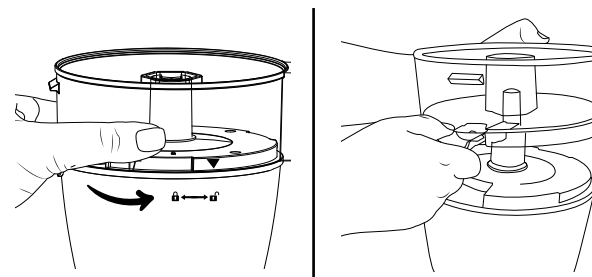

5. Retirez le réceptacle à jus (veillez à ce que le bec verseur soit placé vers le haut). Saisissez le réceptacle à jus puis faites-le tourner dans le sens inverse des aiguilles d'une montre jusqu'à ce que la flèche sur le réceptacle à jus s'aligne sur le dessin de verrou qui apparaît sur le bloc moteur. Soulevez le réceptacle à jus vers le haut pour l'enlever du bloc moteur.

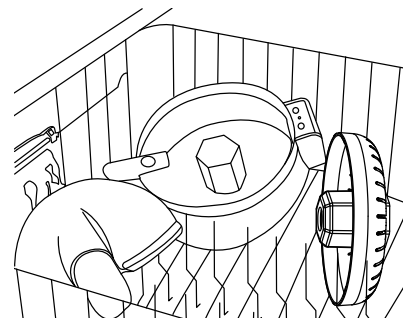

PANIER DU HAUT SEULEMENT

6. Nettoyez les pièces amovibles à l'eau tiède savonneuse ou au lave-vaisselle – **PANIER DU HAUT SEULEMENT**. Nettoyez le cadre du moteur avec un linge humide propre, puis faites-le sécher. N'utilisez que des nettoyants naturels sur le cadre du moteur. N'utilisez jamais de nettoyants forts ou abrasifs.

DÉPANNAGE

PROBLÈME	CAUSES POSSIBLES	SOLUTION
Le couvercle du Presse-agrumes ne ferme pas ou ne reste pas fermé pendant que je l'utilise.	<ol style="list-style-type: none"> 1. Le fruit n'est pas coupé en demis, mais plutôt au quart et aux trois quarts. 2. Le fruit est plus gros d'un côté (ou a une section plus grosse qui s'attache à la tige) 3. Le fruit fait plus d'une dizaine de centimètres. 	<p>Coupez le dessus du fruit pour rapetisser la taille des parties.</p> <p>Enlevez l'excès d'écorce et les bouts plus gros du fruit.</p> <p>N'utilisez que les fruits d'une dizaine de centimètres de diamètre ou moins.</p>
Le Presse-agrumes a arrêté de fonctionner pendant l'extraction du jus.	Vous avez temporairement subi une panne de courant ou le moteur a bloqué – si c'est le cas, le bouton de réinitialisation émettra un signal sonore et une lumière bleue clignotera.	Appuyez sur le bouton de réinitialisation pour replacer le presse-agrumes en position de départ.
J'ai appuyé sur le bouton d'extraction du jus, mais rien ne s'est produit.	L'appareil n'est peut-être pas branché ou l'interrupteur est peut-être fermé.	Vérifiez que la fiche est bien en place dans la prise et que celle-ci est en fonction. Vérifiez que l'interrupteur est allumé.
Le couvercle ne se détache pas du réceptacle à jus.	Vous ne faites pas glisser le bouton du déclencheur à charnière vers le bas.	Faites glisser le bouton du déclencheur à charnière vers le bas et retirez le couvercle.

DÉPANNAGE

PROBLÈME	CAUSES POSSIBLES	SOLUTION
Parfois, le réceptacle à jus tourne et se déverrouille lorsque le presse-agrumes retourne en position abaissée (position de départ).	Le fruit se coince dans le cône de maintien, ce qui fait que le réceptacle à jus tourne lorsque le presse-agrumes change de direction.	<ol style="list-style-type: none"> 1) Abaissez le bec verseur. Le réceptacle à jus ne peut pivoter lorsque le bec verseur est abaissé. 2) Vérifiez que l'écorce du fruit dont vous tentez d'extraire le jus n'est pas trop épaisse. 3) Enlevez l'excès d'écorce et les bouts plus gros du fruit.

Si votre produit semble défectueux, veuillez communiquer avec le soutien à la clientèle au 1 888 735-3621 ou à l'adresse courriel support@vincihousewares.com.

NOTES:

NOTES:



VinciTM
REINVENTING BEVERAGE
RÉINVENTER LES BOISSONS

www.vincihousewares.com | 888.735.3621 | support@vincihousewares.com

F/N-v8_BL