

Features:

- ▶ DCF Radio controlled clock function
- ▶ Radio control function can be switched ON and OFF
- ▶ Time in optional 12/24 hour format
- ▶ Perpetual Calendar Up to Year 2099
- ▶ Day of week in 7 languages user selectable: English, German, Italian, French, Spanish, Netherlands and Danish
- ▶ Dual Alarm clock can be set on weekdays / weekends and daily
- ▶ Snooze time setting (1~30Minute or OFF)
- ▶ Low battery indicate
- ▶ Indoor comfort indicator
- ▶ Weather forecasting and air pressure detect
- ▶ Ice alert
- ▶ Moon phase
- ▶ Window opening and closing prompt
- ▶ Remote sensor temperature alert range set
- ▶ Change trend display
- ▶ Humidity measurable range: 20%RH ~ 95%RH
- ▶ Temperature:
 - Indoor temperature measurement ranges: -9.9°C (14.2°F) ~ 50°C (122°F)
 - Outdoor temperature measurement ranges: -40°C (-40°F) ~ 70°C (158°F)
 - Temperature alternatively in °C or °F
- ▶ Maximum /minimum value record of temperature and humidity
- ▶ Wireless Outdoor Sensor:
 - 3 Channels selectable
 - 433.92MHz RF transmitting frequency
 - 60 meter transmission range in an open area

▶ Barometric pressure:

— Barometric pressure measurement ranges: 850 ~ 1100 mB/hPa (25.10 ~ 32.48inHg)

— Pressure alternatively in mB/hPa or inHg

▶ Power Supply:

Weather Station:

Battery: 2 x AAA

Adapter: DC5V 600mA

Remote Sensor:

Battery: 2 x AA

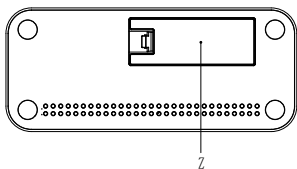
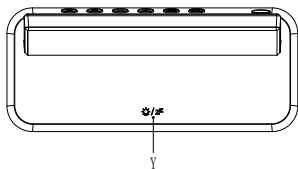
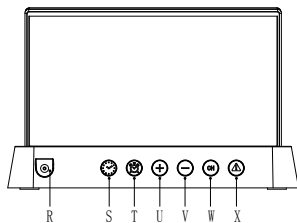
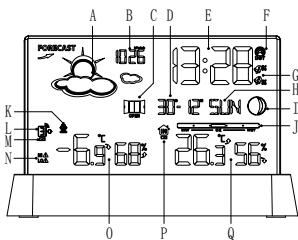
Appearance description:

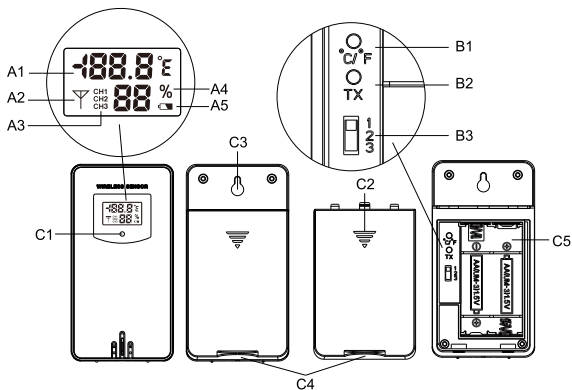
**RX**

A: Weather forecast

B: Air pressure value

C: Window opening and closing prompt

D: Date

E: Time

F: Radio wave receiving status symbol

G: Alarm status indicator

H: Day of week

I: Moon phase

J: Indoor comfort indicator

K: Ice alert

L: Channel number

M: Remote sensor low battery indicator

N: Remote sensor temperature alert status symbol

O: Remote sensor temperature and humidity value

P: Main unit low battery

Q: INDOOR temperature and humidity value

R: DC input jack

S: General setting button

T: Alarm setting button

U: +/-Memory button

V: -/Alarm ON or OFF button

W: Channel button

X: Alert setting button

Y: Light and snooze button

Z: Battery compartment cover

TX

A1: Remote sensor temperature

A2: Data transmission indicator

A3: Channel number

A4: Remote sensor humidity

A5: Low battery

B1: °C/°F button

B2: Manual transmit button

B3: Channel switch

C1: Transmit indicate LED

C2: Battery cover

C3: Wall mounting hole





C4: Stand cover

C5: Battery compartment

Initial operation:

- ▶ Open the main unit battery compartment cover
- ▶ Insert 2 x AAA batteries observing polarity [“+” and “-” marks]
- ▶ When you insert the batteries, all icons on the LCD will light up for 3 seconds, and you will hear a beep tone, then detect indoor temperature & humidity.
- ▶ The main unit will now start to make a connection to the outdoor remote sensor. This process lasts for a maximum of 3 minutes and will be displayed by a flashing reception antenna symbol  In the upper right corner of the number of channels.
- ▶ This moment, Open the remote Sensor battery compartment cover, push the channel switch to select the number of channels to use, Insert 2 x AAA batteries according to the correct polarity [Reference “+” and “-” marks]. Press the “°C/°F” button to select the temperature unit you want, close the battery cover.
- ▶ It will create remote sensor connections, Press the CH button to view the received data of different channels.

Reception of the Radio signal:

- ▶ Press and hold the  button to manually enter the DCF radio control receiving function, when the adapter is used for power supply, the backlight will be automatically and temporarily turned off after entering receiving mode. After receiving it, it will automatically return to the previous backlight brightness.
- ▶ Enters DCF receiving mode, the symbol  will flash, when a valid signal is detected the symbol  not flash and switch to  flashing, after about a few minutes, the receiving process will end.



: Received successfully



: The previous reception was successful, but the last reception failed

▶ At 1: 00 / 2: 00 / 3: 00 AM, the clock automatically carries out the synchronization procedure with the DCF signal to correct any deviations to the exact time. If this synchronization attempt fails, the system will automatically attempt another synchronization at the next full hour. This procedure is repeated automatically up to a total of 5 times.

▶ During RC reception, to stop searching the radio signal, press the [] button once.



F.Y.I.:

▶ We recommend the product be placed at a minimum distance of 2.5 meters (8.2 feet) from all sources of interference, such as televisions or computer monitors, or switching power adapters.

▶ Radio reception is weaker in rooms with concrete walls (e.g.: in cellars) and in offices. In such extreme circumstances, place the system close to the window.

▶ During the RC receiving mode, only the [Light/Snooze] and [] buttons have a function, other buttons are not functional. If you want to perform other operation functions, please press the [] button to exit the RC receiving mode.

Manual time setting:

▶ Press and hold the button  for 2 seconds, the “ ON/OFF ” starts to flash, and press [+] and [-] buttons to set the radio control function ON or OFF.

▶ Press button  to confirm the item has been set and go to the next one, the sequence of setting items is as follows:

RCC ON/OFF → DST ON/OFF → Time zone → 12/24HR → HOUR → MINUTE → Format of DATE (D/M or M/D) → YEAR → MONTH → DATE → Language of WEEK → Temperature Unit (°C/°F)
 → Pressure unit(hPa/mb or inHg) → Current standard air pressure
 → Current weather

▶ When adjusting the value, press and hold the[+] or [-] button to adjust quickly.

▶ Press button  to confirm the last item to end the setting procedures, then it will return to the normal mode.

▶ When choosing the 12Hr format, if “PM” is displayed before the hours, it means that the hour is post meridiem.

▶ The 7 languages that show week abbreviations are listed below:





LANGUAGE	ENGLISH	GERMAN	FRENCH	SPANISH	ITALIAN	DUTCH	DANISH
DAY	ENG	GER	FRE	SPA	ITA	DUT	DAN
MONDAY	MON	MON	LUN	LUN	LUN	MAA	MAN
TUESDAY	TUE	DIE	MAR	MAR	MAR	DIN	TIR
WEDNESDAY	WED	MIT	MER	MIE	MER	WOE	ONS
THURSDAY	THU	DON	JEU	JUE	GIO	DON	TOR
FRIDAY	FRI	FRE	VEN	VE	VEN	VRI	FRE
SATURDAY	SAT	SAM	SAM	SAB	SAB	ZAT	LOR
SUNDAY	SUN	SON	DI	DOM	DOM	ZON	SON



F.Y.I.:

▶ If there is no valid operation within 20 seconds, it will

automatically return to normal time mode from the set mode.

Setting the daily alarms:

▶ Press [] button, you can set Alarm1 and Alarm2 ON or OFF, symbol  appear means that ALARM1 is ON, symbol  appear means that ALARM2 is ON, symbol  or  disappear means that Corresponding ALARM is OFF.

▶ Press once button , LCD display Alarm1 time (5 seconds), press button  again when Alarm1 time is displayed, LCD display Alarm2 time (5 seconds), press button  again when Alarm2 time is displayed, return to current time display.

▶ When Alarm1 time is displayed, press and hold button  for 2 seconds until Hour of the Alarm1 time starts to flash, press the [+] or [-] buttons to set the required Hour.

▶ Press button  to confirm the item has been set and go to the next one, the sequence of setting items is as follows:

Hour of Alarm1 → Minute of Alarm1 → repeat period of Alarm1 → Snooze time of Alarm1

▶ When setting the repeat period, comply with the following rules:

M-F: From Monday to Friday

S-S: From Saturday to Sunday

M-F

S-S: From Monday to Sunday

▶ The snooze time can be set to 1-30 minutes or OFF, if “OFF” is selected, it means that the snooze function is turned off.

▶ The Alarm2 time can be set according to the same method above

F.Y.I.:

- ▶ If there is no valid operation within 20 seconds, it will automatically return to normal time mode from the alarm time set mode.
- ▶ When adjusting the value, press and hold the [+] or [-] button to adjust continuously and quickly
- ▶ The Alarm will sound for 2 minutes if you do not deactivate it by pressing any button.

Turn OFF the alarm sound

- ▶ When it's ringing, press any button except the [SNOOZE] button to stop the Alarm sound.
- ▶ When it's ringing, touch and hold the [SNOOZE] button for 2 seconds to stop the Alarm sound.

Snooze function

- ▶ When it's ringing, touch the [SNOOZE] button once the alarm sounds to get to snooze mode, when the set snooze time is over, it will ring again.

RF Transmission Procedure

- ▶ The main unit automatically starts receiving transmission from remote sensor for temperature & humidity after batteries are inserted.
- ▶ The remote sensor will automatically transmit temperature and humidity data to the main unit after batteries inserted.
- ▶ If the main unit failed to receive transmission from remote sensor ("-.-" and "--" display on the LCD), press and hold the [CH] button for 2 seconds, RF icon  will be flashing, the main unit will rescan the launch signal of the channel.

▶ The main unit receives remote signals of up to 3 channels, press [CH] button to switch and display data of different channels, when the symbol  appears, the data of different channels will be displayed automatically every 5 seconds.

Maximum / Minimum numerical value of memory

- ▶ When the temperature and humidity are shown in the LCD, the main unit began to record temperature/ humidity maximum and minimum numerical values.
- ▶ Press once [↑] button, the LCD will display maximum value of temperature/humidity, The LCD will display the minimum value of temperature/humidity if pressed once [↑] button again when the maximum value is displayed.
- ▶ at the same time, there are “MAX” or “MIN” displayed on the LCD.
- ▶ The maximum/minimum value will RE records after pressing and holding [↑] button 3 seconds.
- ▶ The memory value of the day will be automatically cleared at 0: 00 every night.







Weather forecasting function

Warning: Please take the weather forecast from your local weather forecasting service into account as well as the forecast from your weather station. If there are discrepancies between the information from your device and from the local weather forecasting service, please take the advice of the latter as authoritative.

▶ The weather forecast is calculated from evaluation of fluctuations in the barometric pressure and may deviate from the actual

weather conditions.

► The weather station displays the following weather symbols:

Sunny		
Slightly Cloudy		
Cloudy		
Rainy		
Snowy		

Moon phase

► The weather station automatically displays the current lunar phase





										
New moon	Waxing half-moon	Half-moon	Waxing full moon	Full moon	Waning full moon	Half-moon	Waning half-moon	Waning half-moon	Waning half-moon	Waning half-moon



Ice alert

► The ice Alert symbol  appears and flashes when the remote

sensor temperature is at $-1.0 \sim 2.9^{\circ}\text{C}$ ($30.2 \sim 37.3^{\circ}\text{F}$).

Outdoor temperature Alert





▶ Press button , and you can set the Outdoor temperature alert function ON or OFF, this operation is only valid for the currently displayed channel, if you want to set other channels, press the [CH] button to switch to the channel display you want to set. When the symbol **HI**  appears means that over upper limit alert function is ON, symbol **LO**  appear means that over lower limit alert function is ON, symbol **HI**  or **LO**  disappear means that Outdoor temperature alert function is OFF.

▶ Press and hold  button for 2 seconds, enter the outdoor temperature upper limit or lower limit value setting mode, the set item will flash, press the [+] or [-] buttons to set the value, press  button to confirm the item has been set and go to the next one, press the [CH] button to set the value of other channels.

▶ When the outdoor temperature exceeds the limit set by the channel, the temperature value and corresponding icon will flash, and when the temperature is refreshed, as long as the temperature still exceeds the set limit, there will be a beep reminder.

Comfort level

Different levels of the display are calculated according to the formula:

					
Humidity	< 35%	35~44%	45~65%	66~80%	> 80%

Window opening and closing prompt

- ▶ After complex calculations and comparison of indoor and outdoor absolute humidity, the system will use symbols to remind users whether they need to open or close windows.



----- It is recommended to open the window



----- It is recommended to close the window

Trend displaying

- ▶ The current temperature/humidity/barometric pressure and the temperature/humidity/barometric pressure trend are shown in the LCD display.
- ▶ After successfully connecting with the remote sensor, the main unit can display the outdoor temperature/ humidity and the changing trend.

Background lighting

- ▶ When the adapter is used for power supply, press the button  can adjust the backlight brightness.
- ▶ After the backlight is dimmed, touch the [**SNOOZE/LIGHT**] button once to jump to the brightest backlight for 15 seconds.
- ▶ When the product is powered only by battery (without adapter), touch the [**SNOOZE/LIGHT**] button once to turn on the backlight for 15 seconds.

Eigenschaften :

- ▶ DCF- Funksteuerung geführt Uhrfunktion
- ▶ Die Funksteuerungsfunktion kann ein- und ausgeschaltet werden
- ▶ Zeit im optionalen 12/24-Stunden-Format
- ▶ Ewiger Kalender bis zum Jahr 2099
- ▶ Wochentag in 7 vom Benutzer wählbaren Sprachen: Englisch, Deutsch, Italienisch, Französisch, Spanisch, Niederländisch und Dänisch
- ▶ Der Dual-Wecker kann an Wochentagen / Wochenenden und täglich eingestellt werden
- ▶ Schlummerzeiteinstellung (1~30Minute oder AUS)
- ▶ Schwache Batterieanzeige
- ▶ Indoor-Komfortanzeige
- ▶ Wettervorhersage und Luftdruckerkennung
- ▶ Eis Alarm
- ▶ Mond Phase
- ▶ Aufforderung zum Öffnen und Schließen von Fenstern
- ▶ Temperaturwarnbereich des Fernsensors eingestellt
- ▶ Trendanzeige ändern
- ▶ Messbarer Feuchtigkeitsbereich: 20 % RH ~ 95 % RH
- ▶ Temperatur:
 - Innentemperatur-Messbereiche: -9,9 °C (14,2 °F) ~ 50 °C (122 °F)
 - Außentemperatur-Messbereiche: -40 °C (-40 °F) ~ 70 °C (158 °F)
 - Temperatur wahlweise in °C oder °F
- ▶ Maximal-/Minimalwertaufzeichnung von Temperatur und Luftfeuchtigkeit

► Drahtloser Außensensor :

— 3 Kanäle wählbar

— 433,92 MHz HF-Sendefrequenz

— 60 Meter Übertragungreichweite in einem offenen Bereich

► Luftdruck:

— Luftdruckmessbereiche: 850 ~ 1100 mB/hPa (25,10 ~ 32,48 inHg)

— Druck wahlweise in mB/hPa oder in Hg

► Stromversorgung:

Wetterstation:

Batterie : 2 x LR03 AAA

Adapter: DC5V 600mA

Fernbedienungssensor :

Batterie : 2 x LR03 AA

des Aussehens :

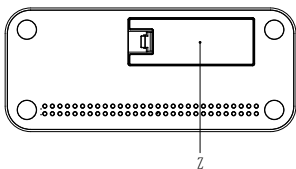
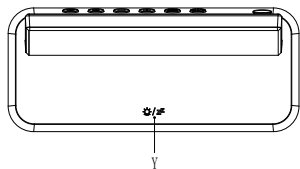
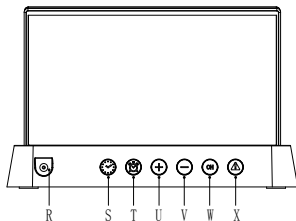
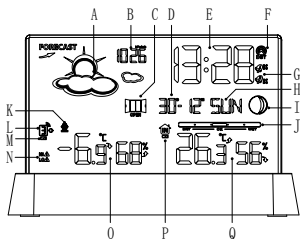

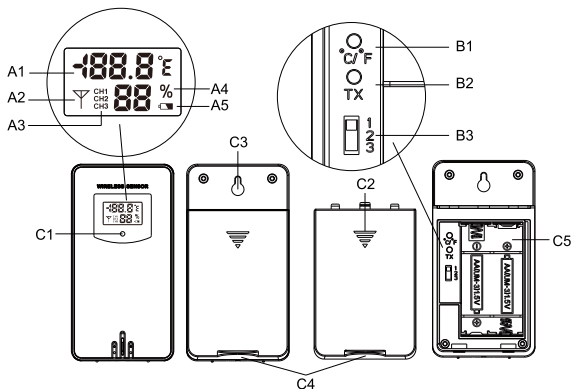

Empfang

A : Wettervorhersage

B: Luftdruckwert Feuchtigkeitswert des Fernbedienungssensors

C : Aufforderung zum Öffnen und Schließen des Fensters

D: Datum

E Zeit

F : Statussymbol für Funkwellenempfang

G : Alarmstatusanzeige

H : Wochentag

I : Mondphase

J : Innenkomfortanzeige

K : Eisalarm

L : Kanalnummer

- M : Anzeige für schwache Batterie des Fernbedienungssensors
- N : Temperaturwarnstatussymbol des Fernbedienungssensors
- O : Temperatur- und
- P : Batterie des Hauptgeräts schwach
- Q : Innentemperatur- und Feuchtigkeitswert
- R: DC-Eingangsbuchse
- S : Taste für allgemeine Einstellungen
- T : Alarmeinrichtungstaste
- U : +/Speichertaste
- V : -/Alarm EIN- oder AUS-Taste
- W : Kanaltaste
- X : Alarmeinrichtungstaste
- Y : Licht- und Schlummertaste
- Z : Batteriefachabdeckung

Senden

- A1: Fernsensortemperatur
- A2: Datenübertragungsanzeige
- A3: Kanalnummer
- A4: Feuchtigkeit des Fernsensors
- A5: Schwache Batterie
- B1: °C/ °F-Taste
- B2: Manuelle Sendetaste
- B3: Kanalschalter
- C1: Sendeanzeige-LED
- C2: Batterieabdeckung

C3: Wandmontage Loch



C4: Ständerabdeckung

C5: Batteriefach



Erstinbetriebnahme:

- ▶ Öffnen Sie die Batteriefachabdeckung des Hauptgeräts
- ▶ Legen Sie 2 x AAA-Batterien unter Beachtung der Polarität ein [Markierungen „+“ und „-“]
- ▶ Wenn Sie die Batterien einlegen, leuchten alle Symbole auf dem LCD für 3 Sekunden auf und Sie hören einen Piepton und erkennen dann die Innentemperatur und Luftfeuchtigkeit.
- ▶ Das Hauptgerät beginnt nun, eine Verbindung zum Außenfernsensor herzustellen. Dieser Vorgang dauert maximal 3 Minuten und wird durch ein blinkendes Empfangsantennensymbol angezeigt  In der oberen rechten Ecke der Anzahl der Kanäle.
- ▶ Öffnen Sie in diesem Moment die Batteriefachabdeckung des Fernbedienungssensors, Drücken Sie den Kanalschalter, um die Anzahl der zu verwendenden Kanäle auszuwählen. Legen Sie 2 x AAA-Batterien entsprechend der richtigen Polarität ein.
 - 【 Beziehen Sie sich auf die Markierungen „+“ und „-“ . schließen möchten, schließen Sie die Batterieabdeckung.
- ▶ Es werden Remote-Sensor-Verbindungen erstellt. Drücken Sie die CH-Taste, um die empfangenen Daten verschiedener Kanäle anzuzeigen.

Empfang des Funksignals:

- ▶ Halten Sie die Taste 【  】 gedrückt, um die  Empfangsfunktion der **DCF- Funksteuerung** manuell aufzurufen. Wenn der Adapter

zur Stromversorgung verwendet wird, wird die Hintergrundbeleuchtung nach dem Aufrufen des Empfangsmodus automatisch und vorübergehend ausgeschaltet. Nach dem Empfang kehrt es automatisch zur vorherigen Helligkeit der Hintergrundbeleuchtung zurück.

►Wechselt in den **DCF-** Empfangsmodus, das Symbol  blinkt, wenn ein gültiges Signal erkannt wird das Symbol  kein blinken und umschalten  blinkt, wird der Empfangsvorgang nach etwa einigen Minuten beendet.

: Erfolgreich empfangen

: Der vorherige Empfang war erfolgreich, aber der letzte Empfang ist fehlgeschlagen

►Um 1:00 / 2:00 / 3:00 Uhr führt die Uhr automatisch den Synchronisationsvorgang mit dem **DCF-** Signal durch, um eventuelle Abweichungen von der exakten Zeit auszugleichen. Schlägt dieser Synchronisierungsversuch fehl, versucht das System automatisch zur nächsten vollen Stunde eine weitere Synchronisierung. Dieser Vorgang wird automatisch bis zu insgesamt 5 Mal wiederholt.

►einmal die Taste **【 】**, um die Suche nach dem Funksignal zu beenden **—**.



FYI:

►Wir empfehlen, das Produkt in einem Mindestabstand von 2,5 Metern (8,2 Fuß) zu allen Störquellen wie Fernsehern oder Computermonitoren oder Schaltnetzteilen aufzustellen.

►In Räumen mit Betonwänden (z. B. in Kellern) und in Büros ist der Funkempfang schwächer. Stellen Sie das System unter solchen extremen Umständen in der Nähe des Fensters auf.

▶ Während des RC Empfangsmodus, nur die **【 Licht/Snooze 】** Und **【 — 】** Tasten haben eine Funktion, andere Tasten funktionieren nicht, Wenn Sie wollen andere Funktionen ausführen Betriebs, Bitte drücken Sie **【 — 】** Taste um den RC zu verlassen Empfangsmodus.

Manuelle Zeiteinstellung:

▶ Halten Sie die Taste gedrückt  für 2 Sekunden, die “  ON/OFF ” beginnt zu blinken, und drücken Sie die Tasten **【 + 】** und **【 — 】** , um die Funksteuerungsfunktion ein- oder auszuschalten.

▶ Knopf drücken  Um zu bestätigen, dass das Element eingestellt wurde, und zum nächsten zu gehen , ist die Reihenfolge der Einstellungselemente wie folgt:

RCC EIN/AUS → DST EIN/AUS → Zeitzone → 12/24HR →
STUNDE → MINUTE → Format von DATE (D/M oder M/D) →
JAHR → MONAT → DATUM → Sprache der WOCHE
→ Temperatureinheit (°C/°F) → Druckeinheit (hPa/mb oder
inHg) → Aktueller Standardluftdruck → Aktuelles Wetter

▶ **【 + 】** oder **【 — 】** gedrückt, **【 + 】** um die Anpassung schnell vorzunehmen.

▶ Knopf drücken  um den letzten Punkt zu bestätigen, um die Einstellungsprozeduren zu beenden, dann kehrt es zum normalen Modus zurück.

▶ Wenn bei Auswahl des 12-Stunden-Formats „ **PM** “ vor den Stunden angezeigt wird , bedeutet dies, dass die Stunde nach dem Meridiem ist.





► Die 7 Sprachen, die Wochenabkürzungen anzeigen, sind unten aufgeführt:



LANGUAGE	ENGLISH	GERMAN	FRENCH	SPANISH	ITALIAN	DUTCH	DANISH
DAY	ENG	GER	FRE	SPA	ITA	DUT	DAN
MONDAY	MON	MON	LUN	LUN	LUN	MAA	MAN
TUESDAY	TUE	DIE	MAR	MAR	MAR	DIN	TIR
WEDNESDAY	WED	MIT	MER	MIE	MER	WOE	ONS
THURSDAY	THU	DON	JEU	JUE	GIO	DON	TOR
FRIDAY	FRI	FRE	VEN	VE	VEN	VRI	FRE
SATURDAY	SAT	SAM	SAM	SAB	SAB	ZAT	LOR
SUNDAY	SUN	SON	DIM	DOM	DOM	ZON	SON

FYI:

► Wenn innerhalb von 20 Sekunden keine gültige Operation erfolgt, kehrt es automatisch aus dem eingestellten Modus in den normalen Zeitmodus zurück.

Einstellen der täglichen Alarme:

► Drücken Sie **【 — 】** -Taste können Sie Alarm1 und Alarm2 ein- oder ausschalten, Symbol  erscheinen bedeutet, dass ALARM1 eingeschaltet ist, Symbol  erscheinen bedeutet, dass ALARM2 eingeschaltet ist, Symbol  oder  Verschwinden bedeutet, dass der entsprechende ALARM AUS ist.

► Drücken Sie einmal die Taste , das LCD zeigt die Alarm1-Zeit (5 Sekunden) an, drücken Sie die Taste  erneut, wenn die Alarm1-Zeit angezeigt wird, das LCD zeigt die Alarm2-Zeit (5

Sekunden) an, drücken Sie die Taste  erneut, wenn die Alarm2-Zeit angezeigt wird, kehren Sie zur aktuellen Zeitanzeige zurück.

▶ Wenn die Zeit von Alarm1 angezeigt wird, halten Sie gedrückt

Taste  2 Sekunden lang gedrückt, bis die Stunde der Alarm1-Zeit zu blinken beginnt, drücken Sie die Tasten **【 + 】** oder **【 - 】**, um die gewünschte Stunde einzustellen.

▶ Knopf drücken  Um zu bestätigen, dass das Element eingestellt wurde, und zum nächsten zu gehen, ist die Reihenfolge der Einstellungselemente wie folgt:

Alarmstunde1 → Alarmminute1 → Wiederholungszeitraum von Alarm1 → Schlummerzeit von Alarm1

▶ Beachten Sie beim Einstellen des Wiederholungszeitraums die folgenden Regeln:

MF : Von Montag bis Freitag

SS : Von Samstag bis Sonntag

M-F

S-S : Von Montag bis Sonntag

▶ Die Schlummerzeit kann auf 1-30 Minuten oder AUS eingestellt werden, wenn „**AUS**“ ausgewählt ist, bedeutet dies, dass die Schlummerfunktion ausgeschaltet ist.

▶ Die Alarm2-Zeit kann nach der gleichen Methode wie oben eingestellt werden

FYI:

▶ Wenn innerhalb von 20 Sekunden keine gültige Operation erfolgt, kehrt es automatisch aus dem Alarmzeit-Einstellmodus in den normalen Zeitmodus zurück.

▶ Halten Sie beim Anpassen des Werts die Taste **【 + 】** oder

【 — 】 gedrückt, um die Einstellung kontinuierlich und schnell vorzunehmen

▶Der Alarm ertönt 2 Minuten lang, wenn Sie ihn nicht durch Drücken einer beliebigen Taste deaktivieren.

Schalten Sie den Alarmton aus

▶Wenn es klingelt, drücken Sie eine beliebige Taste außer der **【SNOOZE】** -Taste, um den Weckton zu stoppen.

▶Wenn es klingelt, berühren und halten Sie die Taste **【SNOOZE】** für 2 Sekunden, um den Alarmton zu stoppen.

Schlummerfunktion

▶Wenn es klingelt, berühren Sie die **【SNOOZE】** -Taste, sobald der Alarm ertönt, um in den Schlummermodus zu gelangen, wenn die eingestellte Schlummerzeit abgelaufen ist, klingelt es erneut.

HF-Übertragungsverfahren

▶Der Das Hauptgerät beginnt automatisch mit dem Empfang der Übertragung vom Fernsensor für Temperatur und Luftfeuchtigkeit, nachdem die Batterien eingelegt wurden.

▶Der Fernbedienungssensor überträgt nach dem Einlegen der Batterien automatisch Temperatur- und Feuchtigkeitsdaten an das Hauptgerät.

▶Wenn das Hauptgerät keine Übertragung vom Fernbedienungssensor empfangen konnte („ -.-“ und „--“ Anzeige auf dem LCD), halten Sie die Taste **【 CH 】** 2 Sekunden lang gedrückt, RF-Symbol  blinkt, das Hauptgerät scannt das Startsignal des Kanals erneut.

▶ Das Hauptgerät empfängt Fernbedienungs signale von bis zu 3 Kanälen, drücken Sie die Taste **【 CH 】** , um Daten verschiedener Kanäle umzuschalten und anzuzeigen, wenn das Symbol angezeigt wird  erscheint, werden die Daten verschiedener Kanäle automatisch alle 5 Sekunden angezeigt.

Maximaler / minimaler numerischer Wert des Speichers

- ▶ Wenn Temperatur und Luftfeuchtigkeit auf dem LCD angezeigt werden , beginnt das Hauptgerät, die maximalen und minimalen numerischen Werte für Temperatur/Luftfeuchtigkeit aufzuzeichnen.
- ▶ Drücken Sie einmal die Taste **【 + 】** , das LCD zeigt den Höchstwert der Temperatur/Luftfeuchtigkeit an. Das LCD zeigt den Mindestwert der Temperatur/Luftfeuchtigkeit an, wenn Sie die Taste **【 - 】** erneut drücken **+** , wenn der Höchstwert angezeigt wird.
- ▶ Gleichzeitig wird auf dem LCD „**MAX**“ oder „**MIN**“ angezeigt.
- ▶ die Taste **【 - 】** 3 Sekunden lang gedrückt gehalten wurde .**+**
- ▶ Der Speicherwert des Tages wird jede Nacht automatisch um 0:00 Uhr gelöscht.







Wettervorhersagefunktion

Achtung: Bitte berücksichtigen Sie die Wettervorhersage Ihres örtlichen Wetterdienstes sowie die Vorhersage Ihrer Wetterstation. Bei Abweichungen zwischen den Angaben Ihres Gerätes und des örtlichen Wettervorhersagedienstes nehmen Sie bitte die Hinweise des letzteren als maßgeblich an.

▶ Die Wettervorhersage wird aus der Auswertung von





Schwankungen des Luftdrucks berechnet und kann von den tatsächlichen Wetterbedingungen abweichen.

►Die Wetterstation zeigt folgende Wettersymbole an:

Sunny		
Slightly Cloudy		
Cloudy		
Rainy		
Snowy		

Mond Phase

►Die Wetterstation zeigt automatisch die aktuelle Mondphase an







									
New moon	Waxing half-moon	Half-moon	Waxing full moon	Full moon	Waning full moon	Half-moon	Waning half-moon		

Eis Alarm

► Das Eisalarm - Symbol  erscheint und blinkt Wenn die

Fernfühlertemperatur bei $-1,0 \sim 2,9 \text{ }^{\circ}\text{C}$ ($30,2 \sim 37,3 \text{ }^{\circ}\text{F}$).

Außentemperaturalarm

- Drücken Sie **-Taste**  können Sie die Außentemperatur-Warnfunktion ein- oder ausschalten, dieser Vorgang gilt nur für den aktuell angezeigten Kanal, wenn Sie andere Kanäle einstellen möchten, drücken Sie die Taste **【 CH 】**, um zur Kanalanzeige zu wechseln, die Sie **einstellen** möchten.
- Wenn das Symbol **HI**  Erscheinen bedeutet, dass die Warnfunktion bei Überschreitung der Obergrenze eingeschaltet ist, Symbol **LO**  Erscheinen bedeutet, dass die Alarmfunktion bei Überschreitung des unteren Grenzwerts eingeschaltet ist, Symbol **HI**  oder **LO**  Verschwinden bedeutet, dass die Außentemperatur-Warnfunktion ausgeschaltet ist.
- gedrückt , rufen Sie den Einstellungsmodus für den oberen oder unteren Grenzwert der Außentemperatur auf, das eingestellte Element blinkt, drücken Sie die Tasten **【 + 】** oder **【 - 】**, um den Wert einzustellen, drücken Sie  die Taste, um zu bestätigen, dass das Element eingestellt wurde, und Gehen Sie zum nächsten, drücken Sie die Taste **【 CH 】**, um den Wert anderer Kanäle einzustellen.
- Wenn die Außentemperatur die vom Kanal festgelegte Grenze überschreitet, blinken der Temperaturwert und das entsprechende Symbol, und wenn die Temperatur aktualisiert wird, ertönt ein Piepton, solange die Temperatur immer noch die festgelegte Grenze überschreitet.

Komfortniveau

Unterschiedliche Darstellungsstufen werden nach der Formel berechnet:

Humidity	< 35%	35~44%	45~65%	66~80%	> 80%

Aufforderung zum Öffnen und Schließen von Fenstern

► Nach einer komplexen Berechnung und einem Vergleich der absoluten Luftfeuchtigkeit im Innen- und Außenbereich erinnert das System den Benutzer mit Symbolen daran, ob er Fenster öffnen oder schließen muss.



----- Es wird empfohlen, das Fenster zu öffnen



----- Es wird empfohlen, das Fenster zu schließen

Trendanzeige

► Die aktuelle Temperatur/Feuchtigkeit/ Luftdruck und der Temperatur-/Feuchtigkeits-/ Luftdrucktrend werden im LCD-Display angezeigt.

► Nach erfolgreicher Verbindung mit dem Fernsensor kann das Hauptgerät die Außentemperatur/-feuchtigkeit und den Änderungstrend anzeigen.

Hintergrundbeleuchtung

► Wenn der Adapter für die Stromversorgung verwendet wird, können Sie durch Drücken der Taste die Helligkeit der



Hintergrundbeleuchtung anpassen.

- ▶ Berühren Sie nach dem Dimmen der Hintergrundbeleuchtung einmal die Taste **【 SNOOZE/LIGHT 】** , um für 15 Sekunden zur hellsten Hintergrundbeleuchtung zu springen.
- ▶ Wenn das Produkt nur mit Akku (ohne Adapter) betrieben wird , berühren Sie die Taste **【 SNOOZE/LIGHT 】** einmal, um die Hintergrundbeleuchtung für 15 Sekunden einzuschalten.